

RÜEGG CENÍK 2026

Maloobchodní ceny bez DPH, doprava zdarma. Platnost od 1.3.2026.

 **HETVOOR**

**RÜEGG**
SWITZERLAND

Obsah

rovné	9-16
rohové	17-27
třístranné	28-35
třístranné asymetrické	36-39
čtyřstranné - kulaté	40
průhledové	42-43
volně stojící krby - kamna	44-45
kamnové vložky SOE	46
kamnové vložky KE	47
venkovní	48
technická příslušenství	49-52
rámy	53-54
CloudFire + SafeFire	51-52

Obsah včetně textů, fotografií, videí, grafiky a log podléhá ochraně dle zákona č. 121/2000 Sb., jako autorské dílo. Stahovat, ukládat, spravovat, odkazovat nebo dále šířit obsah těchto stránek, je bez souhlasu majitele zakázáno. Bez souhlasu Hetvoor Distribution je zakázáno tento materiál zveřejňovat, šířit a elektronicky šířit.

Cenik je zakázáno veřejně šířit, uveřejňovat či odkazovat na link.
Je zakázáno uveřejňovat ceny výrobků společnosti Rüegg.



VIOLINO 45 x 60



VIOLINO 45 x 80



VIOLINO 55 x 73



VIOLINO 55 x 73 Star



VIOLINO 55 x 98



VIOLINO 65 x 78



VIOLINO 65 x 116

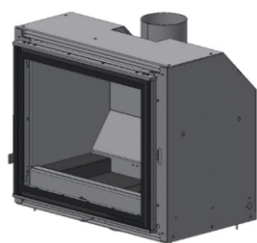

HEATCUBE 57x68

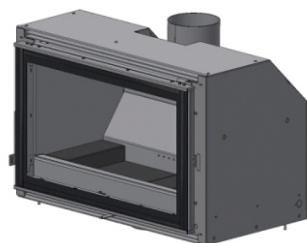

HEATCUBE 49x75

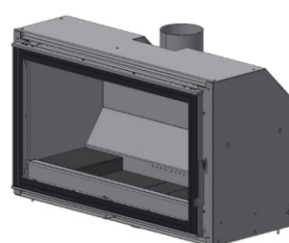

HEATCUBE 57x95

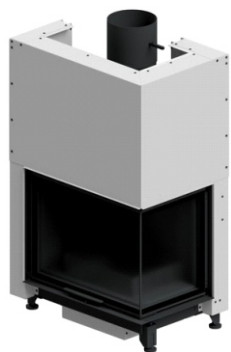

Rii 50x68x42 R/L



Rii 50x68x50 R/L



Rii 50x80x42 R/L



Rii 50x80x50 R/L

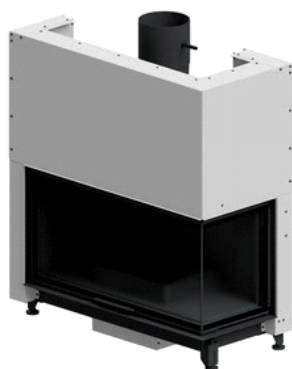

Rii 50x100x42 R/L

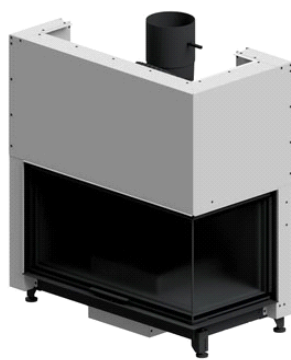

Rii 50x100x50 R/L

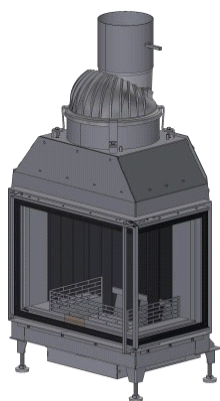

Kii 50x68x42 R/L

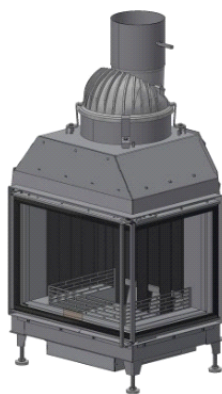

Kii 50x68x50 R/L

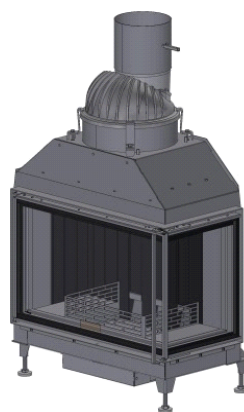

Kii 50x80x42 R/L

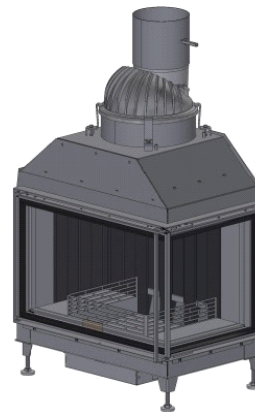

Kii 50x80x50 R/L

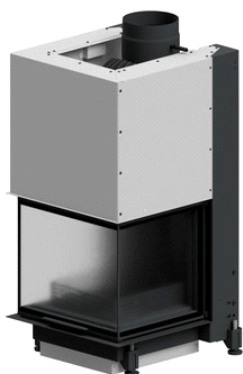

RIII 45x56x46



RIII45x56x60

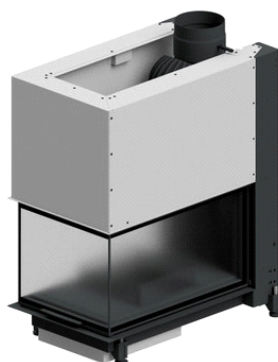

RIII 45x56x80

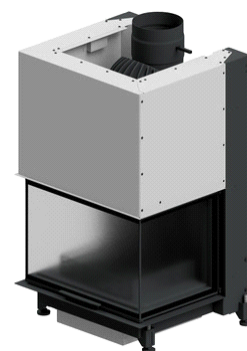

RIII 45x68x46

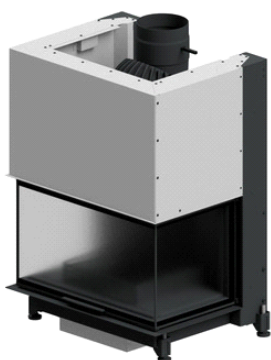

RIII 45x80x46



RIII 45x100x46

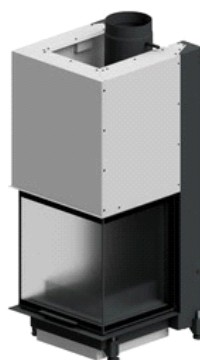

RIII 55x56x46



RIII 55x56x60



RIII 55x56x80

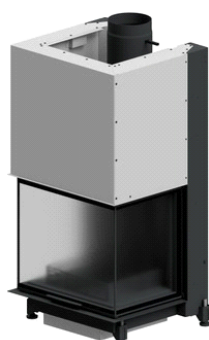

RIII 55x68x46

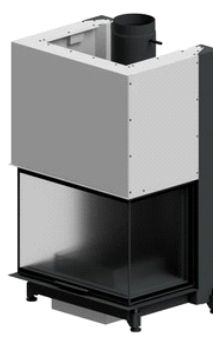

RIII 55x80x46



RIII 55x100x46

Třístranné prosklení - s výsuvem - asymetrické

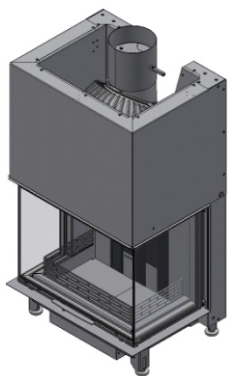

RAS 50x68x42 R/L

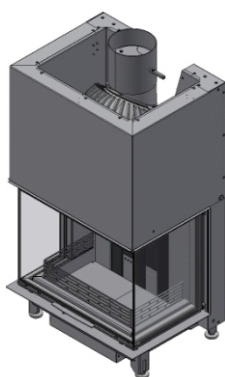

RAS 50x80x42 R/L

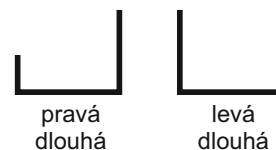

Čtyřstranné a kruhové - s výsuvem

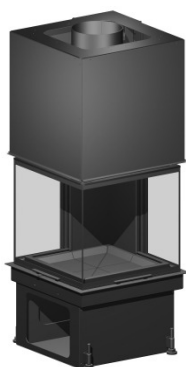

Čtyřstranné prosklení
CUBEO K



Kruhové prosklení
ODEON

Průhledové - s výsuvem na jedné straně

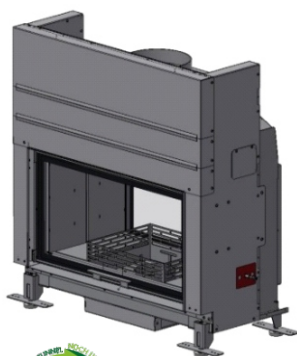

VIOLINO Tunnel 45x80

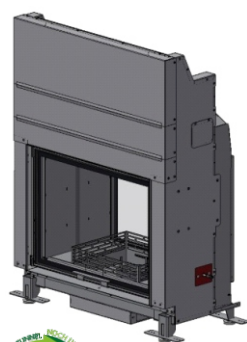

VIOLINO Tunnel 55x73

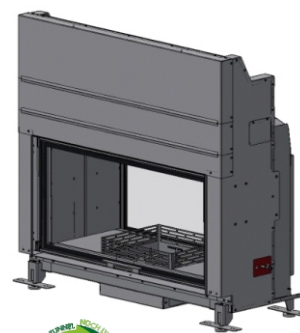

VIOLINO Tunnel 55x98

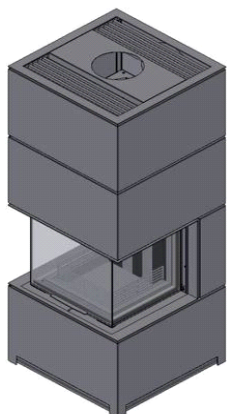

Rüegg Tilia

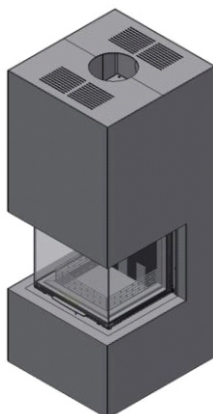

Rüegg CELTIS



SOE 58x46x36 R/L



SOE 69x42



SOE 69x42 Tunnel

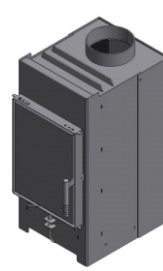

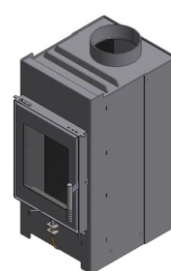

KE 36x74 Steel



KE 36x74 Glass

Model	Číslo položky	Stručný popis	Cena
Rüegg VIOLINO 45x60 / Thermobrikk® / včetně komínové klapky			
	10.01.4560	Rüegg Violino 45x60, Ø 200 mm	109 460 Kč
	12.71.2015-02359	Uzavřené pouzdro pro Violino 45x60	9 724 Kč
	12.70.01251	Podložka nosného rámu, plochá, pro Violino 45x60, 45x80, 55x73, 65x87, Š= 70 mm, D=1021 mm	2 418 Kč
	12.70.13211	Zapuštěný rám se šrouby pro Violino 45x60	17 602 Kč
	12.75.2017-02910	Stojan pro Violino 45x60	5 954 Kč
	12.70.2023-02870	Rám pro Violino 45x60	8 294 Kč
	12.59.10700	Montážní držák pro zásuvný panel pro Violino/-Tunnel, sada 2 kusů	1 534 Kč
	89.91.11117	Příplatek za úpravu kopule z Ø 200 na Ø 250 mm	2 262 Kč
	89.91.11115	Příplatek za úpravu kopule z Ø 200 na Ø 180 mm	2 262 Kč

Rüegg VIOLINO 45x80 / Thermobrikk®			
	10.01.4580	Rüegg Violino 45x80, Ø 200 mm	153 920 Kč
	10.1.4580.V	Rüegg Violino V** 45x80, Ø 200 mm, s ventilátorem	161 720 Kč
	12.71.2015-02388	Uzavřené pouzdro pro Violino 45x80	9 724 Kč
	12.70.01251	Podložka nosného rámu, plochá, pro Violino 45x60, 45x80, 55x73, 65x87, Š= 70 mm, D=1021 mm	2 418 Kč
	12.70.13221	Zapuštěný rám se šrouby pro Violino 45x80	18 044 Kč
	12.75.2016-01643	Nosný rám s ovládáním komínové klapky pro Violino*	7 072 Kč
	12.75.2016-02260	Zapuštěný rám pro Violino 45x80 s ovládáním komínové klapky*	23 764 Kč
	12.70.2023-02027	Rám pro zásuvné panely pro Violino 45x80/-Tunnel	8 294 Kč
	12.59.10700	Montážní držák pro zásuvný panel pro Violino/-Tunnel, sada 2 kusů	1 534 Kč
	89.91.11117	Příplatek za úpravu kopule z Ø 200 na Ø 250 mm	2 262 Kč
	89.91.11115	Příplatek za úpravu kopule z Ø 200 na Ø 180 mm	2 262 Kč

Rüegg VIOLINO 55x73 / Thermobrikk®			
	10.01.5573	Rüegg Violino 55x73, Ø 200 mm	131 040 Kč
	10.1.5573.V	Rüegg Violino V** 55x73, Ø 200 mm, s ventilátorem	164 580 Kč
	12.71.2015-02389	Uzavřené pouzdro pro Violino 55x73	9 724 Kč
	12.70.01251	Podložka nosného rámu, plochá, pro Violino 45x60, 45x80, 55x73, 65x87, Š= 70 mm, D=1021 mm	2 418 Kč
	12.70.13231	Zapuštěný rám se šrouby pro Violino 55x70	18 044 Kč
	12.75.2016-01643	Nosný rám s ovládáním komínové klapky pro Violino*	7 072 Kč
	12.75.2016-02254	Zapuštěný rám pro Violino 55x73 s ovládáním komínové klapky*	23 764 Kč
	12.70.2023-02012	Rám pro zásuvné panely pro Violino 55x73/-Tunnel	8 294 Kč
	12.59.10700	Montážní držák pro zásuvný panel pro Violino/-Tunnel, sada 2 kusů	1 534 Kč
	89.91.11117	Příplatek za úpravu kopule z Ø 200 na Ø 250 mm	2 262 Kč

* Integrované ovládání komínové klapky nelze použít v kombinaci s uzavřenou skříní ani s verzemi V.

** Z výroby namontováno s uzavřenou skříní, stojanem a ventilátorem pro větrání teplým vzduchem.

Model	Číslo položky	Stručný popis	Cena
Rüegg VIOLINO 55x73 Star - Cinque Stelle / Thermobrikk® / speciální účinnost pro Itálii			
	10.01.S5573	Rüegg Violino 55x73 Star, Ø 200 mm	134 680 Kč
	10.1.S5573.V	Rüegg Violino V** 55x73 Star, Ø 200 mm, s ventilátorem	167 440 Kč
	12.71.2015-02389	Uzavřené pouzdro pro Violino 55x73	9 724 Kč
	12.70.01251	Podložka nosného rámu, plochá, pro Violino 45x60, 45x80, 55x73, 65x87, Š= 70 mm, D=1021 mm	2 418 Kč
	12.70.13231	Zapuštěný rám se šrouby pro Violino 55x70	18 044 Kč
	12.75.2016-01643	Nosný rám s ovládáním komínové klapky pro Violino*	7 072 Kč
	12.75.2016-02254	Zapuštěný rám pro Violino 55x73 s ovládáním komínové klapky*	23 764 Kč
	12.70.2023-02012	Rám pro zásuvné panely pro Violino 55x73/-Tunnel	8 294 Kč
	12.59.10700	Montážní držák pro zásuvný panel pro Violino/-Tunnel, sada 2 kusů	1 534 Kč
	89.91.11120	Příplatek za úpravu kopule z Ø 200 na Ø 250 mm	2 262 Kč

Rüegg VIOLINO 55x98 / Thermobrikk®			
	10.01.5598	Rüegg Violino 55x98, Ø 200 mm	145 340 Kč
	10.1.5598.V	Rüegg Violino V** 55x98, Ø 200 mm, s ventilátorem	178 360 Kč
	12.71.2015-02402	Uzavřené pouzdro pro Violino 55x98	9 724 Kč
	12.70.00351	Podložka nosného rámu, plochá, pro Axinit, Violino 55x98, 65x116	2 652 Kč
	12.70.13241	Zapuštěný rám se šrouby pro Violino 55x98	18 538 Kč
	12.75.2016-01643	Nosný rám s ovládáním komínové klapky pro Violino*	7 072 Kč
	12.75.2016-02248	Zapuštěný rám pro Violino 55x98 s ovládáním komínové klapky*	23 764 Kč
	12.70.2022-03963	Rám pro zásuvné panely pro Violino 55x98/-Tunnel	8 554 Kč
	12.59.10700	Montážní držák pro zásuvný panel pro Violino/-Tunnel, sada 2 kusů	1 534 Kč
	89.91.11117	Příplatek za úpravu kopule z Ø 200 na Ø 250 mm	2 262 Kč











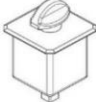
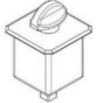

Rüegg VIOLINO 65x87 / Thermobrikk®			
	10.01.6587	Rüegg Violino 65x87, Ø 200 mm	145 340 Kč
	10.1.6587.V	Rüegg Violino V** 65x87, Ø 200 mm, s ventilátorem	178 360 Kč
	12.71.2015-02163	Uzavřené pouzdro pro Violino 65x87	9 724 Kč
	12.70.01251	Podložka nosného rámu, plochá, pro Violino 45x60, 45x80, 55x73, 65x87, Š= 70 mm, D=1021 mm	2 418 Kč
	12.70.13201	Zapuštěný rám se šrouby pro Violino 65x87	18 616 Kč
	12.75.2016-01643	Nosný rám s ovládáním komínové klapky pro Violino*	7 072 Kč
	12.75.2016-02235	Zapuštěný rám pro Violino 65x87 s ovládáním komínové klapky*	24 362 Kč
	12.70.2023-02873	Rám pro zásuvné panely pro Violino 65x87/-Tunnel	8 554 Kč
	12.59.10700	Montážní držák pro zásuvný panel pro Violino/-Tunnel, sada 2 kusů	1 534 Kč
	89.91.11117	Příplatek za úpravu kopule z Ø 200 na Ø 250 mm	2 262 Kč



* Integrované ovládání komínové klapky nelze použít v kombinaci s uzavřenou skříní ani s verzemi V.



** Z výroby namontováno s uzavřenou skříní, stojanem a ventilátorem pro větrání teplým vzduchem.

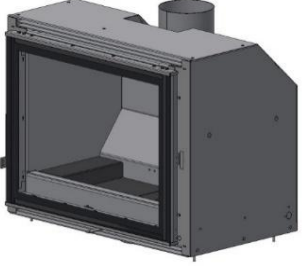

Model	Číslo položky	Stručný popis	Cena
Rüegg VIOLINO 65x116 / Thermobrikk® /			
	10.1.65116	Rüegg Violino 65x116 Star, Ø 200 mm	167 440 Kč
	10.1.65116.V	Rüegg Violino V** 65x116 Star, Ø 200 mm, s ventilátorem	205 400 Kč
	12.71.2015-02421	Uzavřené pouzdro pro Violino 65x116	11 206 Kč
	12.70.00351	Podložka nosného rámu, plochá, pro Axinit, Violino 55x98, 65x116	2 652 Kč
	12.70.2022-03390	Zapuštěný rám se šrouby pro Violino 65x116	21 268 Kč
	12.75.2016-01643	Nosný rám s ovládním komínové klapky pro Violino*	7 072 Kč
	12.70.2022-03400	Zapuštěný rám Violino 65x116 s ovládním komínové klapky*	28 184 Kč
	12.70.2023-02877	Rám pro zásuvné panely pro Violino 65x116/-Tunnel	9 100 Kč
	12.59.10700	Montážní držák pro zásuvný panel pro Violino/-Tunnel, sada 2 kusů	1 534 Kč
	89.91.11117	Příplatek za úpravu kopule z Ø 200 na Ø 250 mm	2 262 Kč

Příslušenství Violino			
	12.75.2016-00723	Stojan pro větrání teplým vzduchem pro Violino, RII a RIII (bez Violino 45x60/RIII 45/55x56..a 45/55x68x46/RII 50x68x42/50)	15 314 Kč
	12.75.2017-01258	Doplňkový stojan s nastavitelnými nožičkami pro Violino 45x80/55x73/55x98/65x87/65x116 a RII 50x80/100x../RIII 45/55x80/100x..)	6 526 Kč
	82.50.00507	Ventilátorová sada Flex Line pro dodatečnou montáž, 610 m³/h	13 182 Kč
	12.45.2016-00274	Vzduchová komora Ø 150 zadní a boční	1 950 Kč
	85.40.01150	Těsnicí tmel Novasil na keramické sklo, tepelná odolnost max. 265 °C	858 Kč
	82.50.00520	Externí skříň ventilátoru, bílý rám, bez mřížky/servisního krytu	21 450 Kč
	84.40.01005	Lamelární mřížka horizontální, bílá, 2 x Ø 150 mm, neuzavíratelná, 345x195 mm	1 222 Kč
	83.10.00901	Kompletní ovládní komínové klapky, včetně ovládací osy L=650 mm	2 028 Kč

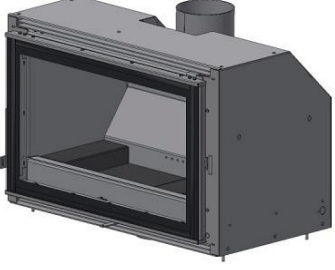
Příslušenství Violino			
	83.10.00907	Čtvercová náprava (náhrada) pro ovládání komínové klapky, L=650 mm	234 Kč
	83.10.00910	Vnější ovládání komínové klapky pro zapuštěnou montáž, bílý	1 976 Kč
	83.10.00912	Vnější ovládání komínové klapky pro zapuštěnou montáž, černý	1 976 Kč
	83.10.2017-03724	Komínová klapka s ovládací sadou a rukojetí	5 798 Kč
	83.30.01050	Kouřovod 20°/ Ø 180 mm	1 560 Kč
	83.30.01080	Kouřovod 20°/ Ø 200 mm	1 690 Kč
	83.30.01090	Kouřovod 20°/ Ø 250 mm	1 794 Kč
	83.10.2015-03208	Čtvercové pouzdro pro spojení osa-osa	169 Kč
	83.10.00958	Víceúhlový kloub (0-60°) s čtyřhranem 8 mm pro osu tlumiče	858 Kč
	83.10.00959	Dvojitý víceúhlový kloub (0-90°) se čtyřhranným pohonem pro nápravu regulace tlumičů	1 170 Kč
	83.10.00948	Flexibilní osa pro ovládání komínové klapky, individuální umístění, L=500 mm	1 196 Kč
	83.10.00950	Flexibilní osa pro ovládání komínové klapky, individuální umístění, L=700 mm	1 352 Kč
	83.10.00952	Flexibilní osa pro ovládání komínové klapky, individuální umístění, L=1200 mm	1 508 Kč
	83.10.00953	Flexibilní osa pro ovládání komínové klapky, individuální umístění, L=1600 mm	2 028 Kč

Model	Číslo položky	Stručný popis	Cena
Rüegg HEATCUBE 57X68, Ø 150 mm, levé nebo pravé otevírání, varianta Star speciální účinnost			
  	10.1.HC5768L	Rüegg HEATCUBE 57x68 klika levá, kování Ø 150 mm/ přisávání ext. vzduchu spodní	65 494 Kč
	10.1.HC5768R	Rüegg HEATCUBE 57x68 klika pravá, kování Ø 150 mm/ přisávání ext. vzduchu spodní	65 494 Kč
	10.1.SHC5768L	Rüegg HEATCUBE Star 57x68 klika levá, kování Ø 150 mm/ přisávání ext. vzduchu spodní	69 394 Kč
	10.1.SHC5768R	Rüegg HEATCUBE Star 57x68 klika pravá, kování Ø 150 mm/ přisávání ext. vzduchu spodní	69 394 Kč
	12.70.2401870	A - Přední rám 6 mm zapuštěný	7 540 Kč
	12.70.2401874	B - Přední rám šířka 6 mm	7 202 Kč
	12.70.2401875	C - Rám pro zásuvný panel 200 mm 4stranný	3 952 Kč
	12.70.2401877	D - Rám pro zásuvný panel 200 mm 3stranný	3 432 Kč
	12.70.2501033	E - Rám pro zásuvný panel 20 mm 4stranný	4 784 Kč
	12.70.2501042	F - Rám pro zásuvný panel 20 mm 3stranný	3 952 Kč
	12.70.2500017	G - Rám pro zásuvný panel 40 mm 4stranný	11 440 Kč
	12.70.2500021	H - Rám pro zásuvný panel 40 mm 3stranný	8 138 Kč
	12.70.2500195*	Zakázkový 4stranný zásuvný panel	20 124 Kč
	12.70.2500212*	Zakázkový 3stranný zásuvný panel	16 822 Kč
	12.59.2500031	Sada krycích panelů, rukojeť levá	1 638 Kč
	12.59.2500033	Sada krycích panelů, rukojeť pravá	1 638 Kč
82.50.2500041	Přizpůsobený třístranný zásuvný panel	10 322 Kč	
82.50.2500041.M	Sada ventilátorů EU	11 362 Kč	

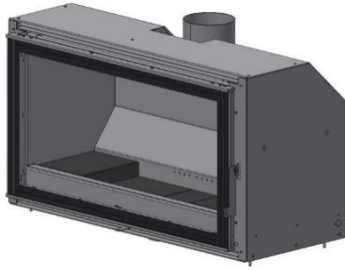

Model	Číslo položky	Stručný popis	Cena
Rüegg HEATCUBE 49X75, Ø 150 mm, levé nebo pravé otevírání, varianta Star speciální účinnost			
  	10.1.HC4975L	Rüegg HEATCUBE 49x75 klika levá, kování Ø 150 mm/ přisávání ext. vzduchu spodní	69 966 Kč
	10.1.HC4975R	Rüegg HEATCUBE 49x75 klika pravá, kování Ø 150 mm/ přisávání ext. vzduchu spodní	69 966 Kč
	10.1.SHC4975L	Rüegg HEATCUBE Star 49x75 klika levá, kování Ø 150 mm/ přisávání ext. vzduchu spodní	73 866 Kč
	10.1.SHC4975R	Rüegg HEATCUBE Star 49x75 klika pravá, kování Ø 150 mm/ přisávání ext. vzduchu spodní	73 866 Kč
	12.70.2303809	A - Přední rám 6 mm zapuštěný	7 202 Kč
	12.70.2303827	B - Přední rám šířka 6 mm	7 540 Kč
	12.70.2303781	C - Rám pro zásuvný panel 200 mm 4stranný	11 440 Kč
	12.70.2303822	D - Rám pro zásuvný panel 200 mm 3stranný	8 138 Kč
	12.70.2402500	E - Rám pro zásuvný panel 20 mm 4stranný	3 952 Kč
	12.70.2402542	F - Rám pro zásuvný panel 20 mm 3stranný	3 432 Kč
	12.70.2501036	G - Rám pro zásuvný panel 40 mm 4stranný	4 784 Kč
	12.70.2501046	H - Rám pro zásuvný panel 40 mm 3stranný	3 952 Kč
	12.70.2500051*	Zakázkový 4stranný zásuvný panel	20 124 Kč
	12.70.2500226*	Zakázkový 3stranný zásuvný panel	16 822 Kč
	12.59.2500034	Sada krycích panelů, rukojeť levá	1 638 Kč
	12.59.2500035	Sada krycích panelů, rukojeť pravá	1 638 Kč
82.50.2500042	Přizpůsobený třístranný zásuvný panel	10 322 Kč	
82.50.2500042.M	Sada ventilátorů EU	11 362 Kč	

Model	Číslo položky	Stručný popis	Cena
Rüegg HEATCUBE 57X95, Ø 150 mm, levé nebo pravé otevírání, varianta Star speciální účinnost			
  	10.1.SHC5795L	Rüegg HEATCUBE 57x95 klika levá, kování Ø 150 mm/ přisávání ext. vzduchu spodní	87 906 Kč
	10.1.SHC5795R	Rüegg HEATCUBE 57x95 klika pravá, kování Ø 150 mm/ přisávání ext. vzduchu spodní	87 906 Kč
	10.1.SHC5795L	Rüegg HEATCUBE Star 57x95 klika levá, kování Ø 150 mm/ přisávání ext. vzduchu spodní	91 806 Kč
	10.1.SHC5795R	Rüegg HEATCUBE Star 57x95 klika pravá, kování Ø 150 mm/ přisávání ext. vzduchu spodní	91 806 Kč
	12.70.2401958	A - Přední rám 6 mm zapuštěný	7 722 Kč
	12.70.2401960	B - Přední rám šířka 6 mm	8 060 Kč
	12.70.2401955	C - Rám pro zásuvný panel 200 mm 4stranný	4 108 Kč
	12.70.2401957	D - Rám pro zásuvný panel 200 mm 3stranný	3 562 Kč
	12.70.2501039	E - Rám pro zásuvný panel 20 mm 4stranný	4 992 Kč
	12.70.2501045	F - Rám pro zásuvný panel 20 mm 3stranný	4 134 Kč
	12.70.2500024	G - Rám pro zásuvný panel 40 mm 4stranný	12 064 Kč
	12.70.2500026	H - Rám pro zásuvný panel 40 mm 3stranný	8 762 Kč
	12.70.2500206*	Zakázkový 4stranný zásuvný panel	20 124 Kč
	12.70.2500218*	Zakázkový 3stranný zásuvný panel	16 822 Kč
	12.59.2500037	Sada krycích panelů, rukojeť levá	1 638 Kč
	12.59.2500036	Sada krycích panelů, rukojeť pravá	1 638 Kč
82.50.2500043	Přizpůsobený třístranný zásuvný panel	10 322 Kč	
82.50.2500043.M	Sada ventilátorů EU	11 362 Kč	

Model	Číslo položky	Stručný popis	Cena
Rüegg HEATCUBE 57X95, Ø 150 mm, levé nebo pravé otevírání			
	12.59.2303955	Zadní box pro napojení externího vzduchu	572 Kč
	12.53.2401790	Konverzní sada Bauart A1 pro samouzavírací dveře pro HEATCUBE	1 316 Kč

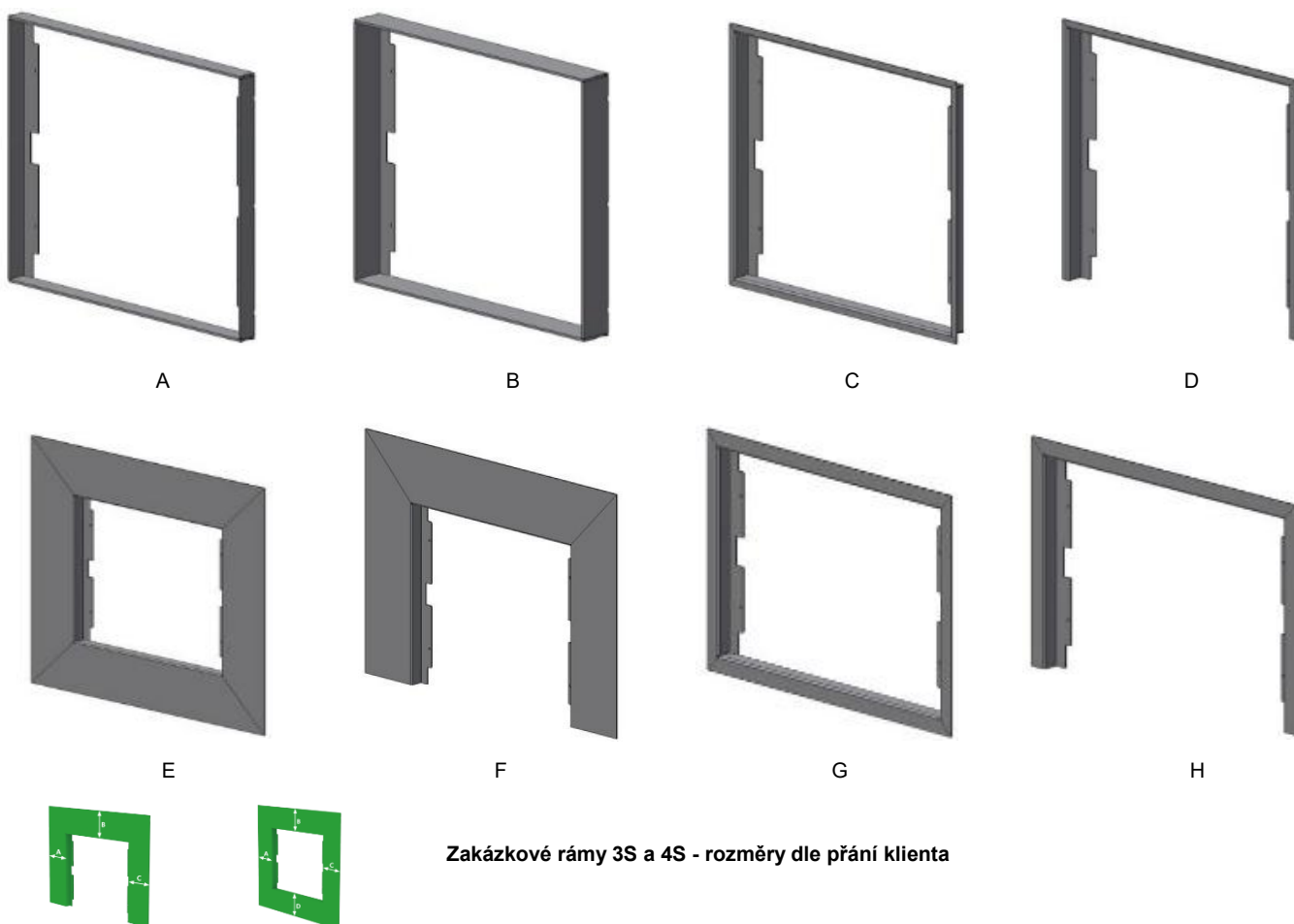

Rámy pro sérii HEATCUBE





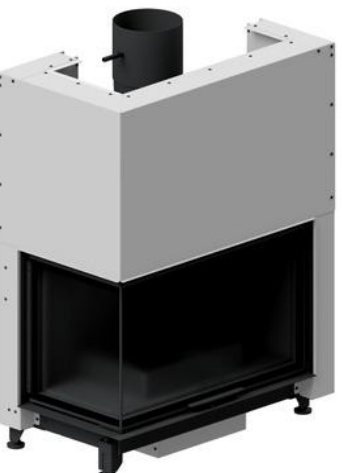

Model	Číslo položky	Stručný popis	Cena
Rüegg RII 50x68x42 R / Thermobrikk® / pravé prosklení			
	10.2.506842R	Rüegg RII 50x68x42 pravá, Ø 200 mm	139 100 Kč
	12.75.2019-01154	Podpěrný stojan spodní, základová platforma, podstavec	6 162 Kč
	12.71.2019-01141	Konvekční opláštění, 4x příruba	6 864 Kč
	Podpůrné rámy		
	12.70.2019-03080	Rám "L" 828/576 mm, včetně otvoru pro klapku a se závěsným okem	3 848 Kč
	12.70.00741	Rám "L" Complete 828/576 mm, včetně otvoru pro klapku a se závěsným okem a táhlem	4 420 Kč
	12.70.2019-03082	Rám "L" 988/736 mm, včetně otvoru pro klapku a se závěsným okem, pro zapuštění do zdi	4 004 Kč
	12.70.00743	Rám "L" Complete 988/736 mm, včetně otvoru pro klapku a se závěsným okem a táhlem, pro zapuštění do zdi	4 550 Kč
	12.70.2019-03084	Rám "L" 828/576 mm, včetně otvoru pro klapku a se závěsným okem, včetně komínové klapky a ovládání	11 284 Kč
	12.70.00745	Rám "L" Complete 828/576 mm, včetně otvoru pro klapku a se závěsným okem a táhlem, včetně komínové klapky a ovládání	11 882 Kč
	Zapuštěné rámy		
	12.70.2019-03100	6 - stranný rám včetně komínové klapky a ovládání	27 794 Kč
	12.70.13707	6 - stranný rám včetně komínové klapky a ovládání + závěs strop	28 392 Kč
	12.70.2019-03117	Volně stojící, s ovládáním komínové klapky, možné pouze s podpěrným stojanem*	41 002 Kč
	Krycí rámy		
	12.72.2101452	4 - stranný namontovaný	10 660 Kč
	12.72.2101451	6 - stranný namontovaný	12 480 Kč
	12.72.2403051	4 - stranný Contour Plus namontovaný, závěs na těleso vložky	11 700 Kč
12.72.2403147	6 - stranný Contour Plus namontovaný, závěs na těleso vložky	14 300 Kč	
Rüegg RII 50x68x42 L / Thermobrikk® / levé prosklení			
	10.2.506842L	Rüegg RII 50x68x42 levá, Ø 200 mm	139 100 Kč
	12.75.2019-01154	Podpěrný stojan spodní, základová platforma, podstavec	6 162 Kč
	12.71.2019-03024	Konvekční opláštění, 4 x příruba	6 864 Kč
	Podpůrné rámy		
	12.70.2019-03086	Rám "L" 828/576 mm, včetně otvoru pro klapku a závěsným okem	3 848 Kč
	12.70.00742	Rám "L" Complete 828/576 mm, včetně otvoru pro klapku a se závěsným okem a táhlem	4 420 Kč
	12.70.2019-03088	Rám "L" 988/736 mm, včetně otvoru pro klapku a se závěsným okem, pro zapuštění do zdi	4 004 Kč
	12.70.00744	Rám "L" Complete 988/736 mm, včetně otvoru pro klapku a se závěsným okem a táhlem, pro zapuštění do zdi	4 550 Kč
	12.70.2019-03092	Rám "L" 828/576 mm, včetně otvoru pro klapku a se závěsným okem, včetně komínové klapky a ovládání	11 284 Kč
	12.70.00746	Rám "L" Complete 828/576 mm, včetně otvoru pro klapku a se závěsným okem a táhlem, včetně komínové klapky a ovládání	11 882 Kč
	Zapuštěné rámy		
	12.70.2019-03106	6 - stranný rám včetně komínové klapky a ovládání	27 794 Kč
	12.70.13708	6 - stranný rám včetně komínové klapky a ovládání + závěs strop	28 392 Kč
	12.70.2019-03132	Volně stojící, s ovládáním komínové klapky, možné pouze s podpěrným stojanem*	41 002 Kč
	Krycí rámy		
	12.72.2101557	4 - stranný namontovaný	10 660 Kč
	12.72.2101556	6 - stranný namontovaný	12 480 Kč
	12.72.2403072	4 - stranný Contour Plus namontovaný, závěs na těleso vložky	11 700 Kč
12.72.2403160	6 - stranný Contour Plus namontovaný, závěs na těleso vložky	14 300 Kč	

Model	Číslo položky	Stručný popis	Cena
Rüegg RII 50x68x50 R / Thermobrikk® / pravé prosklení			
	10.2.506850R	Rüegg RII 50x68x50 pravá, Ø 200 mm	142 480 Kč
	12.75.2019-01154	Podpěrný stojan spodní, základová platforma, podstavec	6 162 Kč
	12.71.2019-01800	Konvekční opláštění, 4x příruba	7 306 Kč
	Podpůrné rámy		
	12.70.2019-03634	Rám "L" 828/656 mm, včetně otvoru pro klapku a se závěsným okem	4 004 Kč
	12.70.00751	Rám "L" Complete 828/656 mm, včetně otvoru pro klapku a se závěsným okem a táhlem	4 680 Kč
	12.70.2019-03635	Rám "L" 988/816 mm, včetně otvoru pro klapku a se závěsným okem, pro zapuštění do zdi	4 342 Kč
	12.70.00753	Rám "L" Complete 988/816 mm, včetně otvoru pro klapku a se závěsným okem a táhlem, pro zapuštění do zdi	4 836 Kč
	12.70.2019-03637	Rám "L" 828/656 mm, včetně otvoru pro klapku a se závěsným okem, včetně komínové klapky a ovládání	11 856 Kč
	12.70.00755	Rám "L" Complete 828/656 mm, včetně otvoru pro klapku a se závěsným okem a táhlem, včetně komínové klapky a ovládání	12 064 Kč
	Zapuštěné rámy		
	12.70.2019-03658	6 - stranný rám včetně komínové klapky a ovládání	29 406 Kč
	12.70.13709	6 - stranný rám včetně komínové klapky a ovládání + závěs strop	29 978 Kč
	12.70.2019-03698	Volně stojící, s ovládáním komínové klapky, možné pouze s podpěrným stojanem*	41 886 Kč
	Krycí rámy		
	12.72.2101459	4 - stranný namontovaný	10 920 Kč
	12.72.2101458	6 - stranný namontovaný	12 740 Kč
	12.72.2403066	4 - stranný Contour Plus namontovaný, závěs na těleso vložky	11 960 Kč
	12.72.2403157	6 - stranný Contour Plus namontovaný, závěs na těleso vložky	14 560 Kč
Rüegg RII 50x68x50 L / Thermobrikk® / levé prosklení			
	10.2.506850L	Rüegg RII 50x68x50 levá, Ø 200 mm	142 480 Kč
	12.75.2019-01154	Podpěrný stojan spodní, základová platforma, podstavec	6 162 Kč
	12.71.2019-03604	Konvekční opláštění, 4 x příruba	7 306 Kč
	Podpůrné rámy		
	12.70.2019-03638	Rám "L" 828/576 mm, včetně otvoru pro klapku a závěsným okem	4 004 Kč
	12.70.00752	Rám "L" Complete 828/576 mm, včetně otvoru pro klapku a se závěsným okem a táhlem	4 680 Kč
	12.70.2019-03639	Rám "L" 988/736 mm, včetně otvoru pro klapku a se závěsným okem, pro zapuštění do zdi	4 342 Kč
	12.70.00754	Rám "L" Complete 828/576 mm, včetně otvoru pro klapku a se závěsným okem a táhlem, pro zapuštění do zdi	4 836 Kč
	12.70.2019-03641	Rám "L" 828/576 mm, včetně otvoru pro klapku a se závěsným okem, včetně komínové klapky a ovládání	11 856 Kč
	12.70.00756	Rám "L" Complete 828/576 mm, včetně otvoru pro klapku a se závěsným okem a táhlem, včetně komínové klapky a ovládání	12 064 Kč
	Zapuštěné rámy		
	12.70.2019-03666	6 - stranný rám včetně komínové klapky a ovládání	29 406 Kč
	12.70.13710	6 - stranný rám včetně komínové klapky a ovládání + závěs strop	29 978 Kč
	12.70.2019-03704	Volně stojící, s ovládáním komínové klapky, možné pouze s podpěrným stojanem*	41 886 Kč
	Krycí rámy		
	12.72.2101784	4 - stranný namontovaný	10 920 Kč
	12.72.2101783	6 - stranný namontovaný	12 740 Kč
	12.72.2403077	4 - stranný Contour Plus namontovaný, závěs na těleso vložky	11 960 Kč
	12.72.2403166	6 - stranný Contour Plus namontovaný, závěs na těleso vložky	14 560 Kč







Model	Číslo položky	Stručný popis	Cena	
Rüegg RII 50x80x42 R / Thermobrikk® / pravé prosklení, k dispozici varianta s ventilátorem***				
	10.2.508042R	Rüegg RII 50x80x42 pravá, Ø 200 mm	145 340 Kč	
	12.75.2017-01258	Podpěrný stojan spodní, základová platforma, podstavec	6 526 Kč	
	12.71.2018-02313	Konvekční opláštění, 4x příruba	7 410 Kč	
	Podpěrné rámy			
	12.70.2019-02030	Rám "L" 948/576 mm, včetně otvoru pro klapku a se závěsným okem	4 004 Kč	
	12.70.00721	Rám "L" Complete 948/576 mm, včetně otvoru pro klapku a se závěsným okem a táhlem	4 654 Kč	
	12.70.2019-02036	Rám "L" 1108/736 mm, včetně otvoru pro klapku a se závěsným okem, pro zapuštění do zdi	4 186 Kč	
	12.70.00723	Rám "L" Complete 1108/736 mm, včetně otvoru pro klapku a se závěsným okem a táhlem, pro zapuštění do zdi	4 836 Kč	
	12.70.2019-02040	Rám "L" 948/576 mm, včetně otvoru pro klapku a se závěsným okem, včetně komínové klapky a ovládání	9 750 Kč	
	12.70.00725	Rám "L" Complete 948/576 mm, včetně otvoru pro klapku a se závěsným okem a táhlem, včetně komínové klapky a ovládání	10 374 Kč	
	Zapuštěné rámy			
	12.70.2018-02847	6 - stranný rám včetně komínové klapky a ovládání	29 146 Kč	
	12.70.13703	6 - stranný rám včetně komínové klapky a ovládání + závěs strop	29 848 Kč	
	12.70.2018-02848	Volně stojící, s ovládáním komínové klapky, možné pouze s podpěrným stojanem*	43 004 Kč	
	Krycí rámy			
12.72.2101431	4 - stranný namontovaný	10 920 Kč		
12.72.2101429	6 - stranný namontovaný	12 740 Kč		
12.72.2403067	4 - stranný Contour Plus namontovaný, závěs na těleso vložky	11 960 Kč		
12.72.2403155	6 - stranný Contour Plus namontovaný, závěs na těleso vložky	14 560 Kč		
*** informace u prodejce				
Rüegg RII 50x80x42 L / Thermobrikk® / levé prosklení, k dispozici varianta s ventilátorem***				
	10.2.508042L	Rüegg RII 50x80x42 levá, Ø 200 mm	145 340 Kč	
	12.75.2017-01258	Podpěrný stojan spodní, základová platforma, podstavec	6 526 Kč	
	12.71.2019-02021	Konvekční opláštění, 4 x příruba	7 410 Kč	
	Podpěrné rámy			
	12.70.2019-02085	Rám "L" 948/576 mm, včetně otvoru pro klapku a se závěsným okem	4 004 Kč	
	12.70.00722	Rám "L" Complete 948/576 mm, včetně otvoru pro klapku a se závěsným okem a táhlem	4 654 Kč	
	12.70.2019-02088	Rám "L" 1108/736 mm, včetně otvoru pro klapku a se závěsným okem, pro zapuštění do zdi	4 186 Kč	
	12.70.00724	Rám "L" Complete 1108/736 mm, včetně otvoru pro klapku a se závěsným okem a táhlem, pro zapuštění do zdi	4 836 Kč	
	12.70.2019-02104	Rám "L" 948/576 mm, včetně otvoru pro klapku a se závěsným okem, včetně komínové klapky a ovládání	9 750 Kč	
	12.70.00726	Rám "L" Complete 948/576 mm, včetně otvoru pro klapku a se závěsným okem a táhlem, včetně komínové klapky a ovládání	10 374 Kč	
	Zapuštěné rámy			
	12.70.2019-02073	6 - stranný rám včetně komínové klapky a ovládání	29 146 Kč	
	12.70.13704	6 - stranný rám včetně komínové klapky a ovládání + závěs strop	29 848 Kč	
	12.70.2019-02049	Volně stojící, s ovládáním komínové klapky, možné pouze s podpěrným stojanem*	43 004 Kč	
	Krycí rámy			
12.72.2101549	4 - stranný namontovaný	10 920 Kč		
12.72.2101548	6 - stranný namontovaný	12 740 Kč		
12.72.2403078	4 - stranný Contour Plus namontovaný, závěs na těleso vložky	11 960 Kč		
12.72.2403161	6 - stranný Contour Plus namontovaný, závěs na těleso vložky	14 560 Kč		
*** informace u prodejce				

Model	Číslo položky	Stručný popis	Cena
Rüegg RII 50x80x50 R / Thermobrikk® / pravé prosklení, k dispozici varianta s ventilátorem***			
	10.2.S508050R	Rüegg RII 50x80x50 pravá, Ø 200 mm	151 580 Kč
	12.75.2017-01258	Podpěrný stojan spodní, základová platforma, podstavec	6 526 Kč
	12.71.2018-03141	Konvekční opláštění, 4x příruba	7 644 Kč
	Podpěrné rámy		
	12.70.2019-02688	Rám "L" 948/656 mm, včetně otvoru pro klapku a se závěsným okem	4 186 Kč
	12.70.00731	Rám "L" Complete 948/656 mm, včetně otvoru pro klapku a se závěsným okem a táhlem	4 836 Kč
	12.70.2019-02690	Rám "L" 1108/816 mm, včetně otvoru pro klapku a se závěsným okem, pro zapuštění do zdi	4 342 Kč
	12.70.00733	Rám "L" Complete 1108/816 mm, včetně otvoru pro klapku a se závěsným okem a táhlem, pro zapuštění do zdi	5 018 Kč
	12.70.2019-02693	Rám "L" 948/638 mm, včetně otvoru pro klapku a se závěsným okem, včetně komínové klapky a ovládání	9 932 Kč
	12.70.00735	Rám "L" Complete 948/638 mm, včetně otvoru pro klapku a se závěsným okem a táhlem, včetně komínové klapky a ovládání	10 608 Kč
	Zapuštěné rámy		
	12.70.2019-02701	6 - stranný rám včetně komínové klapky a ovládání	29 848 Kč
	12.70.13713	6 - stranný rám včetně komínové klapky a ovládání + závěs strop	30 498 Kč
	12.70.2019-02713	Volně stojící, s ovládáním komínové klapky, možné pouze s podpěrným stojanem*	43 394 Kč
	Krycí rámy		
	12.72.2101442	4 - stranný namontovaný	11 180 Kč
	12.72.2101441	6 - stranný namontovaný	13 000 Kč
	12.72.2403068	4 - stranný Contour Plus namontovaný, závěs na těleso vložky	12 220 Kč
12.72.2403158	6 - stranný Contour Plus namontovaný, závěs na těleso vložky	14 820 Kč	
*** informace u prodejce			
Rüegg RII 50x80x50 L / Thermobrikk® / levé prosklení, k dispozici varianta s ventilátorem***			
	10.2.508050L	Rüegg RII 50x80x50 levá, Ø 200 mm	151 580 Kč
	12.75.2017-01258	Podpěrný stojan spodní, základová platforma, podstavec	6 526 Kč
	12.71.2019-02682	Konvekční opláštění, 4 x příruba	7 644 Kč
	Podpěrné rámy		
	12.70.2019-02720	Rám "L" 948/656 mm, včetně otvoru pro klapku a se závěsným okem	4 186 Kč
	12.70.00732	Rám "L" Complete 948/656 mm, včetně otvoru pro klapku a se závěsným okem a táhlem	4 836 Kč
	12.70.2019-02722	Rám "L" 1108/816 mm, včetně otvoru pro klapku a se závěsným okem, pro zapuštění do zdi	4 342 Kč
	12.70.00734	Rám "L" Complete 1108/816 mm, včetně otvoru pro klapku a se závěsným okem a táhlem, pro zapuštění do zdi	5 018 Kč
	12.70.2019-02725	Rám "L" 948/638 mm, včetně otvoru pro klapku a se závěsným okem, včetně komínové klapky a ovládání	9 932 Kč
	12.70.00736	Rám "L" Complete 948/638 mm, včetně otvoru pro klapku a se závěsným okem a táhlem, včetně komínové klapky a ovládání	10 608 Kč
	Zapuštěné rámy		
	12.70.2019-02733	6 - stranný rám včetně komínové klapky a ovládání	29 848 Kč
	12.70.13714	6 - stranný rám včetně komínové klapky a ovládání + závěs strop	30 498 Kč
	12.70.2019-02743	Volně stojící, s ovládáním komínové klapky, možné pouze s podpěrným stojanem*	43 394 Kč
	Krycí rámy		
	12.72.2101746	4 - stranný namontovaný	11 180 Kč
	12.72.2101745	6 - stranný namontovaný	13 000 Kč
	12.72.2403081	4 - stranný Contour Plus namontovaný, závěs na těleso vložky	12 220 Kč
12.72.2403165	6 - stranný Contour Plus namontovaný, závěs na těleso vložky	14 820 Kč	
*** informace u prodejce			

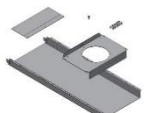
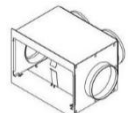







Model	Číslo položky	Stručný popis	Cena	
Rüegg RII 50x100x42 R / Thermobrikk® / pravé prosklení, k dispozici varianta s ventilátorem***				
	10.2.5010042R	Rüegg RII 50x100x42 pravá, Ø 200 mm	154 960 Kč	
	12.75.2017-01258	Podpěrný stojan spodní, základová platforma, podstavec	6 526 Kč	
	12.71.2017-02609	Konvekční opláštění, 4x příruba	8 632 Kč	
	Podpěrné rámy			
	12.70.2019-00128	Rám "L" 1148/576 mm, včetně otvoru pro klapku a se závěsným okem	4 186 Kč	
	12.70.00701	Rám "L" Complete 1148/576 mm, včetně otvoru pro klapku a se závěsným okem a táhlem	4 836 Kč	
	12.70.2019-00134	Rám "L" 1308/736 mm, včetně otvoru pro klapku a se závěsným okem, pro zapuštění do zdi	4 342 Kč	
	12.70.00702	Rám "L" Complete 1308/736 mm, včetně otvoru pro klapku a se závěsným okem a táhlem, pro zapuštění do zdi	5 018 Kč	
	12.70.2019-00136	Rám "L" 1148/576 mm, včetně otvoru pro klapku a se závěsným okem, včetně komínové klapky a ovládání	9 932 Kč	
	12.70.00705	Rám "L" Complete 1148/576 mm, včetně otvoru pro klapku a se závěsným okem a táhlem, včetně komínové klapky a ovládání	10 608 Kč	
	Zapuštěné rámy			
	12.70.2017-03866	6 - stranný rám včetně komínové klapky a ovládání	29 510 Kč	
	12.70.13701	6 - stranný rám včetně komínové klapky a ovládání + závěs strop	30 238 Kč	
	12.70.2017-02784	Volně stojící, s ovládáním komínové klapky, možné pouze s podpěrným stojanem*	43 394 Kč	
	Krycí rámy			
	12.72.2101296	4 - stranný namontovaný	11 180 Kč	
	12.72.2004012	6 - stranný namontovaný	13 000 Kč	
12.72.2403069	4 - stranný Contour Plus namontovaný, závěs na těleso vložky	12 220 Kč		
12.72.2403156	6 - stranný Contour Plus namontovaný, závěs na těleso vložky	14 820 Kč		
*** informace u prodejce				
Rüegg RII 50x100x42 L / Thermobrikk® / levé prosklení, k dispozici varianta s ventilátorem***				
	10.2.5010042L	Rüegg RII 50x100x42 levá, Ø 200 mm	154 960 Kč	
	12.75.2017-01258	Podpěrný stojan spodní, základová platforma, podstavec	6 526 Kč	
	12.71.2018-01745	Konvekční opláštění, 4 x příruba	8 632 Kč	
	Podpěrné rámy			
	12.70.2019-00241	Rám "L" 1148/576 mm, včetně otvoru pro klapku a se závěsným okem	4 186 Kč	
	12.70.00703	Rám "L" Complete 1148/576 mm, včetně otvoru pro klapku a se závěsným okem a táhlem	4 836 Kč	
	12.70.2019-00244	Rám "L" 1308/736 mm, včetně otvoru pro klapku a se závěsným okem, pro zapuštění do zdi	4 342 Kč	
	12.70.00704	Rám "L" Complete 1308/736 mm, včetně otvoru pro klapku a se závěsným okem a táhlem, pro zapuštění do zdi	5 018 Kč	
	12.70.2019-00250	Rám "L" 1148/576 mm, včetně otvoru pro klapku a se závěsným okem, včetně komínové klapky a ovládání	9 932 Kč	
	12.70.00706	Rám "L" Complete 1148/576 mm, včetně otvoru pro klapku a se závěsným okem a táhlem, včetně komínové klapky a ovládání	10 608 Kč	
	Zapuštěné rámy			
	12.70.2019-00238	6 - stranný rám včetně komínové klapky a ovládání	29 510 Kč	
	12.70.13702	6 - stranný rám včetně komínové klapky a ovládání + závěs strop	30 238 Kč	
	12.70.2019-00227	Volně stojící, s ovládáním komínové klapky, možné pouze s podpěrným stojanem*	43 394 Kč	
	Krycí rámy			
	12.72.2101537	4 - stranný namontovaný	11 180 Kč	
	12.72.2101534	6 - stranný namontovaný	13 000 Kč	
12.72.2403080	4 - stranný Contour Plus namontovaný, závěs na těleso vložky	12 220 Kč		
12.72.2403162	6 - stranný Contour Plus namontovaný, závěs na těleso vložky	14 820 Kč		
*** informace u prodejce				

Model	Číslo položky	Stručný popis	Cena	
Rüegg RII 50x100x50 R / Thermobrikk® / pravé prosklení, k dispozici varianta s ventilátorem***				
	10.2.5010050R	Rüegg RII 50x100x50 pravá, Ø 200 mm	159 640 Kč	
	12.75.2017-01258	Podpěrný stojan spodní, základová platforma, podstavec	6 526 Kč	
	12.71.2018-01968	Konvekční opláštění, 4x příruba	8 554 Kč	
	Podpěrné rámy			
	12.70.2019-01194	Rám "L" 1148/656 mm, včetně otvoru pro klapku a se závěsným okem	4 342 Kč	
	12.70.00711	Rám "L" Complete 1148/656 mm, včetně otvoru pro klapku a se závěsným okem a táhlem	5 018 Kč	
	12.70.2019-01197	Rám "L" 1308/816 mm, včetně otvoru pro klapku a se závěsným okem, pro zapuštění do zdi	4 524 Kč	
	12.70.00712	Rám "L" Complete 1308/816 mm, včetně otvoru pro klapku a se závěsným okem a táhlem, pro zapuštění do zdi	5 174 Kč	
	12.70.2019-01255	Rám "L" 1148/656 mm, včetně otvoru pro klapku a se závěsným okem, včetně komínové klapky a ovládání	10 088 Kč	
	12.70.00715	Rám "L" Complete 1148/656 mm, včetně otvoru pro klapku a se závěsným okem a táhlem, včetně komínové klapky a ovládání	10 712 Kč	
	Zapuštěné rámy			
	12.70.2018-02694	6 - stranný rám včetně komínové klapky a ovládání	30 212 Kč	
	12.70.13711	6 - stranný rám včetně komínové klapky a ovládání + závěs strop	30 888 Kč	
	12.70.2019-01264	Volně stojící, s ovládáním komínové klapky, možné pouze s podpěrným stojanem*	44 096 Kč	
	Krycí rámy			
	12.72.2101418	4 - stranný namontovaný	11 440 Kč	
	12.72.2101313	6 - stranný namontovaný	13 260 Kč	
	12.72.2403070	4 - stranný Contour Plus namontovaný, závěs na těleso vložky	12 480 Kč	
12.72.2403159	6 - stranný Contour Plus namontovaný, závěs na těleso vložky	15 080 Kč		
*** informace u prodejce				
Rüegg RII 50x100x50 L / Thermobrikk® / levé prosklení, k dispozici varianta s ventilátorem***				
	10.2.5010050L	Rüegg RII 50x100x50 levá, Ø 200 mm	159 640 Kč	
	12.75.2017-01258	Podpěrný stojan spodní, základová platforma, podstavec	6 526 Kč	
	12.71.2019-01285	Konvekční opláštění, 4 x příruba	8 554 Kč	
	Podpěrné rámy			
	12.70.2019-01459	Rám "L" 1148/656 mm, včetně otvoru pro klapku a se závěsným okem	4 342 Kč	
	12.70.00713	Rám "L" Complete 1148/656 mm, včetně otvoru pro klapku a se závěsným okem a táhlem	5 018 Kč	
	12.70.2019-01477	Rám "L" 1308/816 mm, včetně otvoru pro klapku a se závěsným okem, pro zapuštění do zdi	4 524 Kč	
	12.70.00714	Rám "L" Complete 1308/816 mm, včetně otvoru pro klapku a se závěsným okem a táhlem, pro zapuštění do zdi	5 174 Kč	
	12.70.2019-01485	Rám "L" 1148/656 mm, včetně otvoru pro klapku a se závěsným okem, včetně komínové klapky a ovládání	10 088 Kč	
	12.70.00716	Rám "L" Complete 1148/656 mm, včetně otvoru pro klapku a se závěsným okem a táhlem, včetně komínové klapky a ovládání	10 712 Kč	
	Zapuštěné rámy			
	12.70.2019-01456	6 - stranný rám včetně komínové klapky a ovládání	30 212 Kč	
	12.70.13712	6 - stranný rám včetně komínové klapky a ovládání + závěs strop	30 888 Kč	
	12.70.2019-01451	Volně stojící, s ovládáním komínové klapky, možné pouze s podpěrným stojanem*	44 096 Kč	
	Krycí rámy			
	12.72.2101718	4 - stranný namontovaný	11 440 Kč	
	12.72.2101717	6 - stranný namontovaný	13 260 Kč	
	12.72.2403082	4 - stranný Contour Plus namontovaný, závěs na těleso vložky	12 480 Kč	
12.72.2403167	6 - stranný Contour Plus namontovaný, závěs na těleso vložky	15 080 Kč		
*** informace u prodejce				

Příslušenství Rüegg RII rohové krbové vložky s výsuvem

	12.75.2016-00723	Stojan pro větrání teplým vzduchem pro Violino, RII a RIII (bez Violino 45x60/RIII 45/55x56..a 45/55x68x46/RII 50x68x42/50)	15 314 Kč
	12.75.2017-01258	Doplňkový stojan s nastavitelnými nožičkami pro Violino 45x80/55x73/55x98/65x87/65x116 a RII 50x80/100x../RIII 45/55x80/100x..)	6 526 Kč
	82.50.00507	Ventilátorová sada Flex Line pro dodatečnou montáž, 610 m³/h	13 182 Kč
	12.45.2016-00274	Vzduchová komora Ø 150 zadní a boční	1 950 Kč
	82.50.00520	Externí skříň ventilátoru, bílý rám, bez mřížky/servisního krytu	21 450 Kč
	83.10.00901	Kompletní ovládání komínové klapky, včetně ovládací osy L=650 mm	2 028 Kč
	83.10.00907	Čtvercová náprava (náhrada) pro ovládání komínové klapky, L=650 mm	234 Kč
	89.91.11116	Příplatek za úpravu hrdla z Ø 200 na Ø 250	2 262 Kč
	83.10.2017-03724	Komínová klapka s ovládací sadou a rukojetí	5 798 Kč
	83.30.01080	Kouřovod 20° / Ø 200 mm	1 690 Kč
	83.30.01090	Kouřovod 20° / Ø 250 mm	1 794 Kč
	83.10.2015-03208	Čtvercové pouzdro pro spojení osa-osa	169 Kč

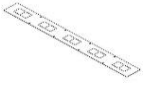











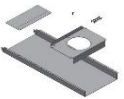

Příslušenství Rüegg RII rohové krbové vložky s výsuvem

	83.10.00958	Víceúhlový kloub (0-60°) s čtyřhranem 8 mm pro osu tlumiče	858 Kč
	83.10.00959	Dvojitý víceúhlový kloub (0-90°) se čtyřhranným pohonem pro nápravu regulace tlumičů	1 170 Kč
	83.10.00948	Flexibilní osa pro ovládání komínové klapky, individuální umístění, L=500 mm	1 196 Kč
	83.10.00950	Flexibilní osa pro ovládání komínové klapky, individuální umístění, L=700 mm	1 352 Kč
	83.10.00952	Flexibilní osa pro ovládání komínové klapky, individuální umístění, L=1200 mm	1 508 Kč
	83.10.00953	Flexibilní osa pro ovládání komínové klapky, individuální umístění, L=1600 mm	2 028 Kč
	85.50.2017-03194	Montážní lišta rovná, L=1000 mm	988 Kč
	85.50.2019-01677	Podlahová deska (sada 8 ks) pro systém akumulace tepla	1 456 Kč

Model	Číslo položky	Stručný popis	Cena
Rüegg KII 50x68x42 R / Thermobrikk® / včetně komínové klapky, klapka bez ovládání - nutno objednat typ ovládání			
	10.2.K506842R	Rüegg KII 50x68x42 pravá, Ø 200 mm	102 700 Kč
	12.75.2019-01154	Podpěrný stojan spodní, základová platforma, podstavec	6 864 Kč
	Nosné rámy pro zapuštěnou montáž		
	12.70.2024-02925	6 - stranný, šroubovaný, s regulací komínové klapky Ø 200*	31 070 Kč
	12.70.13755	6 - stranný, šroubovaný, Complete, včetně závěsné stropní tyče, s regulací komínové klapky Ø 200*	32 058 Kč
	Krycí rámy		
	12.72.2024-03298	6 - stranný rám Contour Plus	12 246 Kč
	12.72.206009R	6 - stranný rám Contour Plus Complete se závěsem	13 312 Kč
	12.53.2402556	Sada pro automatické zavírání dvířek	962 Kč
	Rüegg KII 50x68x42 L / Thermobrikk® / včetně komínové klapky, klapka bez ovládání - nutno objednat typ ovládání		
	10.2.K506842L	Rüegg KII 50x68x42 levá, Ø 200 mm	102 700 Kč
	12.75.2019-01154	Podpěrný stojan spodní, základová platforma, podstavec	6 864 Kč
	Nosné rámy pro zapuštěnou montáž		
	12.70.2024-02933	6 - stranný, šroubovaný, s regulací komínové klapky Ø 200*	31 070 Kč
	12.70.13756	6 - stranný, šroubovaný, Complete, včetně závěsné stropní tyče, s regulací komínové klapky Ø 200*	32 058 Kč
	Krycí rámy		
	12.72.2024-03287	6 - stranný rám Contour Plus	12 246 Kč
	12.72.206009L	6 - stranný rám Contour Plus Complete se závěsem	13 312 Kč
	12.53.2402556	Sada pro automatické zavírání dvířek	962 Kč
	Rüegg KII 50x68x50 R / Thermobrikk® / včetně komínové klapky, klapka bez ovládání - nutno objednat typ ovládání		
	10.2.K506850R	Rüegg KII 50x68x50 pravá, Ø 200 mm	107 900 Kč
	12.75.2019-01154	Podpěrný stojan spodní, základová platforma, podstavec	6 162 Kč
	Nosné rámy pro zapuštěnou montáž		
	12.70.2024-02937	6 - stranný, šroubovaný, s regulací komínové klapky Ø 200*	32 110 Kč
	12.70.13757	6 - stranný, šroubovaný, Complete, včetně závěsné stropní tyče, s regulací komínové klapky Ø 200*	32 786 Kč
	Krycí rámy		
	12.72.2024-03308	6 - stranný rám Contour Plus	12 480 Kč
	12.72.206013R	6 - stranný rám Contour Plus Complete se závěsem	13 546 Kč
	12.53.2402556	Sada pro automatické zavírání dvířek	962 Kč
	Rüegg KII 50x68x50 L / Thermobrikk® / včetně komínové klapky, klapka bez ovládání - nutno objednat typ ovládání		
	10.2.K506850L	Rüegg KII 50x68x50 levá, Ø 200 mm	107 900 Kč
	12.75.2019-01154	Podpěrný stojan spodní, základová platforma, podstavec	6 162 Kč
	Nosné rámy pro zapuštěnou montáž		
	12.70.2024-02943	6 - stranný, šroubovaný, s regulací komínové klapky Ø 200*	32 110 Kč
	12.70.13758	6 - stranný, šroubovaný, Complete, včetně závěsné stropní tyče, s regulací komínové klapky Ø 200*	32 786 Kč
	Krycí rámy		
	12.72.2024-03303	6 - stranný rám Contour Plus	12 480 Kč
	12.72.206013L	6 - stranný rám Contour Plus Complete se závěsem	13 546 Kč
	12.53.2402556	Sada pro automatické zavírání dvířek	962 Kč

Model	Číslo položky	Stručný popis	Cena
Rüegg KII 50x80x42 R / Thermobrikk® / včetně komínové klapky, klapka bez ovládání - nutno objednat typ ovládání			
	10.2.K508042R	Rüegg KII 50x80x42 pravá, Ø 200 mm	114 140 Kč
	12.75.2017-01258	Podpěrný stojan spodní, základová platforma, podstavec	6 526 Kč
	Nosné rámy pro zapuštěnou montáž		
	12.70.2024-01251	6 - stranný, šroubovaný, s regulací komínové klapky Ø 200*	31 876 Kč
	12.70.13751	6 - stranný, šroubovaný, Complete, včetně závěsné stropní tyče, s regulací komínové klapky Ø 200*	32 526 Kč
	Krycí rámy		
	12.72.2024-03247	6 - stranný rám Contour Plus	12 558 Kč
	12.72.206001R	6 - stranný rám Contour Plus Complete se závěsem	13 624 Kč
	12.53.2402556	Sada pro automatické zavírání dvířek	962 Kč
	Rüegg KII 50x80x42 L / Thermobrikk® / včetně komínové klapky, klapka bez ovládání - nutno objednat typ ovládání		
	10.2.K508042L	Rüegg KII 50x80x42 levá, Ø 200 mm	114 140 Kč
	12.75.2017-01258	Podpěrný stojan spodní, základová platforma, podstavec	6 526 Kč
	Nosné rámy pro zapuštěnou montáž		
	12.70.2024-02906	6 - stranný, šroubovaný, s regulací komínové klapky Ø 200*	31 876 Kč
	12.70.13752	6 - stranný, šroubovaný, Complete, včetně závěsné stropní tyče, s regulací komínové klapky Ø 200*	32 526 Kč
	Krycí rámy		
	12.72.2024-02869	6 - stranný rám Contour Plus	12 558 Kč
	12.72.206001L	6 - stranný rám Contour Plus Complete se závěsem	13 624 Kč
	12.53.2402556	Sada pro automatické zavírání dvířek	962 Kč
	Rüegg KII 50x80x50 R / Thermobrikk® / včetně komínové klapky, klapka bez ovládání - nutno objednat typ ovládání		
	10.2.K508050R	Rüegg KII 50x80x50 pravá, Ø 200 mm	119 340 Kč
	12.75.2017-01258	Podpěrný stojan spodní, základová platforma, podstavec	6 526 Kč
	Nosné rámy pro zapuštěnou montáž		
	12.70.2024-02911	6 - stranný, šroubovaný, s regulací komínové klapky Ø 200*	32 656 Kč
	12.70.13753	6 - stranný, šroubovaný, Complete, včetně závěsné stropní tyče, s regulací komínové klapky Ø 200*	33 306 Kč
	Krycí rámy		
	12.72.2024-03274	6 - stranný rám Contour Plus	12 818 Kč
	12.72.206005R	6 - stranný rám Contour Plus Complete se závěsem	13 884 Kč
	12.53.2402556	Sada pro automatické zavírání dvířek	962 Kč
	Rüegg KII 50x80x50 L / Thermobrikk® / včetně komínové klapky, klapka bez ovládání - nutno objednat typ ovládání		
	10.2.KS508050R	Rüegg KII 50x80x50 levá, Ø 200 mm	119 340 Kč
	12.75.2017-01258	Podpěrný stojan spodní, základová platforma, podstavec	6 526 Kč
	Nosné rámy pro zapuštěnou montáž		
	12.70.2024-02911	6 - stranný, šroubovaný, s regulací komínové klapky Ø 200*	32 656 Kč
	12.70.13753	6 - stranný, šroubovaný, Complete, včetně závěsné stropní tyče, s regulací komínové klapky Ø 200*	33 306 Kč
	Krycí rámy		
	12.72.2024-03274	6 - stranný rám Contour Plus	12 818 Kč
	12.72.206005R	6 - stranný rám Contour Plus Complete se závěsem	13 884 Kč
	12.53.2402556	Sada pro automatické zavírání dvířek	962 Kč

Příslušenství Rüegg KII rohové krbové vložky bez výsuvu

	89.91.11116	Příplatek za přestavbu kopule z Ø200 na Ø250 mm	2 262 Kč
	83.10.2403005	Komínová klapka Ø200 s ovládací sadou s rukojetí pro krby KII	6 526 Kč
	89.91.10141	Přestavba komínové klapky s ovládací sadou z Ø200 na Ø250 mm pro KII	650 Kč
	12.45.2016-00274	Vzduchová komora Ø150 zadní a boční strana	1 950 Kč
	83.30.01080	Kouřovod koleno 20°, Ø 200 mm	1 690 Kč
	83.10.00948	Flexibilní osa pro ovládání komínové klapky, individuální umístění, L=500 mm	1 196 Kč
	83.10.00950	Flexibilní osa pro ovládání komínové klapky, individuální umístění, L=700 mm	1 352 Kč
	83.10.00952	Flexibilní osa pro ovládání komínové klapky, individuální umístění, L=1200 mm	1 508 Kč
	83.10.00953	Flexibilní osa pro ovládání komínové klapky, individuální umístění, L=1600 mm	2 028 Kč
	83.30.01090	Kouřovod koleno 20°, Ø 250 mm	1 794 Kč
	83.10.00901	Kompletní ovládání komínové klapky, vč. čtvercové osy L=500 mm	2 028 Kč
	83.10.00907	Čtvercová osa (náhrada) pro komínovou klapku/regulaci, L=8x8x650 mm	234 Kč
	83.10.2015-03208	Čtvercová objímka pro spojení osa-osa	169 Kč
	83.10.00958	Víceúhlový kloub (0-60°) s čtyřhranným pohonem 8 mm pro osu regulace klapky	858 Kč
	83.10.00959	Dvojitý víceúhlový kloub (0-90°) s čtyřhranným pohonem pro osu regulace klapky	1 170 Kč

Model	Číslo položky	Stručný popis	Cena
Rüegg RIII 45x56x46 / Thermobrikk® /			
	10.3.455646	Rüegg RIII 45x56x46, Ø 200 mm	160 420 Kč
	12.75.2020-03587	Podpěrný stojan spodní, základová platforma, podstavec	5 798 Kč
	Podpěrné rámy		
	12.70.2017-00061	Horní rám U se spodním výřezem pro ovládání klapky, s oky na závěs	5 200 Kč
	12.70.00610	Horní rám U Complete se spodním výřezem pro ovládání klapky, s oky na závěs, včetně závěsných nosných tyčí	6 552 Kč
	12.70.00611	Horní rám U Complete pro kotvení do stěny se spodním výřezem pro ovládání klapky, s oky na závěs, včetně závěsných nosných tyčí	6 708 Kč
	12.70.2017-00066	Horní rám U se spodním výřezem pro ovládání klapky, s oky na závěs, prodloužený pro zapuštění do zdi	5 330 Kč
	12.70.00615	Horní rám U se spodním výřezem pro ovládání klapky, s oky na závěs, včetně komínové klapky	12 298 Kč
	12.70.2017-00065	Horní rám U Complete se spodním výřezem pro ovládání klapky, s oky na závěs, včetně komínové klapky a závěsných nosných tyčí do stropu	10 946 Kč
	Zapuštěné rámy		
	12.70.2017-00082	8 - stranný nosný zazdívací rám včetně stropních závěsů	32 578 Kč
	12.70.13602	8 - stranný nosný zazdívací rám včetně stropních závěsů a stropních tyčí	33 904 Kč
	12.70.2017-00071	Podlahový obvodový rám nosný, včetně podstavce pod vložku a výškově seřiditelných nožiček a stěnových závěsů s tyčemi	45 474 Kč
	Krycí rámy		
	12.72.2002202	5 - stranný - nosnost 150 kg	12 740 Kč
	12.72.2001046	8 - stranný - nosnost 150 kg	17 680 Kč
	12.72.2500264	5 - stranný „Contour Plus“ - nosnost 250 kg	15 340 Kč
12.72.2500263	8 - stranný „Contour Plus“ - nosnost 250 kg	20 540 Kč	

Rüegg RIII 45x56x60 / Thermobrikk® /			
	10.3.455660	Rüegg RIII 45x56x60, Ø 200 mm	166 140 Kč
	12.75.2020-03584	Podpěrný stojan spodní, základová platforma, podstavec	6 162 Kč
	Podpěrné rámy		
	12.70.2017-01443	Horní rám U se spodním výřezem pro ovládání klapky, s oky na závěs	5 278 Kč
	12.70.00640	Horní rám U Complete se spodním výřezem pro ovládání klapky, s oky na závěs, včetně závěsných nosných tyčí	6 630 Kč
	12.70.00641	Horní rám U Complete pro kotvení do stěny se spodním výřezem pro ovládání klapky, s oky na závěs, včetně závěsných nosných tyčí	6 838 Kč
	12.70.2017-01446	Horní rám U se spodním výřezem pro ovládání klapky, s oky na závěs, prodloužený pro zapuštění do zdi	5 512 Kč
	12.70.00645	Horní rám U se spodním výřezem pro ovládání klapky, s oky na závěs, včetně komínové klapky	12 376 Kč
	12.70.2017-01441	Horní rám U Complete se spodním výřezem pro ovládání klapky, s oky na závěs, včetně komínové klapky a závěsných nosných tyčí do stropu	11 024 Kč
	Zapuštěné rámy		
	12.70.2017-01452	8 - stranný nosný zazdívací rám včetně stropních závěsů	34 268 Kč
	12.70.13605	8 - stranný nosný zazdívací rám včetně stropních závěsů a stropních tyčí	35 958 Kč
	12.70.2017-01456	Podlahový obvodový rám nosný, včetně podstavce pod vložku a výškově seřiditelných nožiček a stěnových závěsů s tyčemi	48 230 Kč
	Krycí rámy		
	12.72.2002212	5 - stranný - nosnost 150 kg	13 000 Kč
	12.72.2001184	8 - stranný - nosnost 150 kg	17 940 Kč
	12.72.2500269	5 - stranný „Contour Plus“ - nosnost 250 kg	15 600 Kč
12.72.2500268	8 - stranný „Contour Plus“ - nosnost 250 kg	20 800 Kč	

Model	Číslo položky	Stručný popis	Cena
Rüegg RIII 45x56x80 / Thermobrikk® /			
	10.3.455680	Rüegg RIII 45x56x80, Ø 200 mm	189 540 Kč
	12.75.2020-03593	Podpěrný stojan spodní, základová platforma, podstavec	7 046 Kč
	Podpěrné rámy		
	12.70.2017-00347	Horní rám U se spodním výřezem pro ovládání klapky, s oky na závěs	5 330 Kč
	12.70.00620	Horní rám U Complete se spodním výřezem pro ovládání klapky, s oky na závěs, včetně závěsných nosných tyčí	6 708 Kč
	12.70.00621	Horní rám U Complete pro kotvení do stěny se spodním výřezem pro ovládání klapky, s oky na závěs, včetně závěsných nosných tyčí	6 890 Kč
	12.70.2017-00345	Horní rám U se spodním výřezem pro ovládání klapky, s oky na závěs, prodloužený pro zapuštění do zdi	5 564 Kč
	12.70.00625	Horní rám U se spodním výřezem pro ovládání klapky, s oky na závěs, včetně komínové klapky	12 480 Kč
	12.70.2017-00342	Horní rám U Complete se spodním výřezem pro ovládání klapky, s oky na závěs, včetně komínové klapky a závěsných nosných tyčí do stropu	11 102 Kč
	Zapuštěné rámy		
	12.70.2017-00314	8 - stranný nosný zazdívací rám včetně stropních závěsů	35 438 Kč
	12.70.13603	8 - stranný nosný zazdívací rám včetně stropních závěsů a stropních tyčí	36 764 Kč
	12.70.2017-00304	Podlahový obvodový rám nosný, včetně podstavce pod vložku a výškově seřiditelných nožiček a stěnových závěsů s tyčemi	49 166 Kč
	Krycí rámy		
	12.72.2002213	5 - stranný - nosnost 150 kg	13 520 Kč
	12.72.2001192	8 - stranný - nosnost 150 kg	18 460 Kč
	12.72.2500293	5 - stranný „Contour Plus“ - nosnost 250 kg	16 120 Kč
12.72.2500292	8 - stranný „Contour Plus“ - nosnost 250 kg	21 320 Kč	

Rüegg RIII 45x68x46 / Thermobrikk® /			
	10.3.456846	Rüegg RIII 45x68x46, Ø 200 mm	170 300 Kč
	12.75.2020-03599	Podpěrný stojan spodní, základová platforma, podstavec	6 162 Kč
	Podpěrné rámy		
	12.70.2018-01227	Horní rám U se spodním výřezem pro ovládání klapky, s oky na závěs	5 278 Kč
	12.70.00650	Horní rám U Complete se spodním výřezem pro ovládání klapky, s oky na závěs, včetně závěsných nosných tyčí	6 630 Kč
	12.70.00651	Horní rám U Complete pro kotvení do stěny se spodním výřezem pro ovládání klapky, s oky na závěs, včetně závěsných nosných tyčí	6 838 Kč
	12.70.2018-01230	Horní rám U se spodním výřezem pro ovládání klapky, s oky na závěs, prodloužený pro zapuštění do zdi	5 512 Kč
	12.70.00655	Horní rám U se spodním výřezem pro ovládání klapky, s oky na závěs, včetně komínové klapky	12 376 Kč
	12.70.2018-01234	Horní rám U Complete se spodním výřezem pro ovládání klapky, s oky na závěs, včetně komínové klapky a závěsných nosných tyčí do stropu	11 024 Kč
	Zapuštěné rámy		
	12.70.2018-01237	8 - stranný nosný zazdívací rám včetně stropních závěsů	33 670 Kč
	12.70.13609	8 - stranný nosný zazdívací rám včetně stropních závěsů a stropních tyčí	34 866 Kč
	12.70.2018-01248	Podlahový obvodový rám nosný, včetně podstavce pod vložku a výškově seřiditelných nožiček a stěnových závěsů s tyčemi	47 216 Kč
	Krycí rámy		
	12.72.2002219	5 - stranný - nosnost 150 kg	13 000 Kč
	12.72.2002127	8 - stranný - nosnost 150 kg	17 940 Kč
	12.72.2500262	5 - stranný „Contour Plus“ - nosnost 250 kg	15 600 Kč
12.72.2500261	8 - stranný „Contour Plus“ - nosnost 250 kg	20 800 Kč	

***K dispozici uzavřený podstavec
EAN-12.71.2018-00795
6 162,-Kč

Model	Číslo položky	Stručný popis	Cena
Rüegg RIII 45x80x46 / Thermobrikk® /			
	10.3.458046	Rüegg RIII 45x80x46, Ø 200 mm	176 540 Kč
	12.75.2017-01258	Podpěrný stojan spodní, základová platforma, podstavec	6 526 Kč
	Podpěrné rámy		
	12.70.2017-00355	Horní rám U se spodním výřezem pro ovládání klapky, s oky na závěs	5 330 Kč
	12.70.00630	Horní rám U Complete se spodním výřezem pro ovládání klapky, s oky na závěs, včetně závěsných nosných tyčí	6 708 Kč
	12.70.00631	Horní rám U Complete pro kotvení do stěny se spodním výřezem pro ovládání klapky, s oky na závěs, včetně závěsných nosných tyčí	6 890 Kč
	12.70.2017-00354	Horní rám U se spodním výřezem pro ovládání klapky, s oky na závěs, prodloužený pro zapuštění do zdi	5 564 Kč
	12.70.00635	Horní rám U se spodním výřezem pro ovládání klapky, s oky na závěs, včetně komínové klapky	12 480 Kč
	12.70.2017-00357	Horní rám U Complete se spodním výřezem pro ovládání klapky, s oky na závěs, včetně komínové klapky a závěsných nosných tyčí do stropu	11 128 Kč
	Zapuštěné rámy		
	12.70.2017-00333	8 - stranný nosný zazdívací rám včetně stropních závěsů	34 268 Kč
	12.70.13604	8 - stranný nosný zazdívací rám včetně stropních závěsů a stropních tyčí	35 958 Kč
	12.70.2017-00321	Podlahový obvodový rám nosný, včetně podstavce pod vložku a výškově seřiditelných nožiček a stěnových závěsů s tyčemi	48 230 Kč
	Krycí rámy		
12.72.2002217	5 - stranný - nosnost 150 kg	13 520 Kč	
12.72.2002060	8 - stranný - nosnost 150 kg	18 460 Kč	
12.72.2500260	5 - stranný „Contour Plus“ - nosnost 250 kg	13 520 Kč	
12.72.2500259	8 - stranný „Contour Plus“ - nosnost 250 kg	21 320 Kč	

*** K dispozici:
varianta s ventilátorem 610 m³/hod.
EAN 10.3.458046.V / 206 700,-Kč

Rüegg RIII 45x100x46 / Thermobrikk® /			
	10.3.4510046	Rüegg RIII 45x100x46, Ø 200 mm	192 140 Kč
	12.75.2017-01258	Podpěrný stojan spodní, základová platforma, podstavec	6 526 Kč
	Podpěrné rámy		
	12.70.2016-03861	Horní rám U se spodním výřezem pro ovládání klapky, s oky na závěs	5 330 Kč
	12.70.00600	Horní rám U Complete se spodním výřezem pro ovládání klapky, s oky na závěs, včetně závěsných nosných tyčí	6 838 Kč
	12.70.00601	Horní rám U Complete pro kotvení do stěny se spodním výřezem pro ovládání klapky, s oky na závěs, včetně závěsných nosných tyčí	7 046 Kč
	12.70.2017-00000	Horní rám U se spodním výřezem pro ovládání klapky, s oky na závěs, prodloužený pro zapuštění do zdi	5 720 Kč
	12.70.00605	Horní rám U se spodním výřezem pro ovládání klapky, s oky na závěs, včetně komínové klapky	12 584 Kč
	12.70.2016-03869	Horní rám U Complete se spodním výřezem pro ovládání klapky, s oky na závěs, včetně komínové klapky a závěsných nosných tyčí do stropu	11 258 Kč
	Zapuštěné rámy		
	12.70.2016-03240	8 - stranný nosný zazdívací rám včetně stropních závěsů	35 958 Kč
	12.70.13601	8 - stranný nosný zazdívací rám včetně stropních závěsů a stropních tyčí	37 284 Kč
	12.70.2016-03134	Podlahový obvodový rám nosný, včetně podstavce pod vložku a výškově seřiditelných nožiček a stěnových závěsů s tyčemi	49 608 Kč
	Krycí rámy		
12.72.2002215	5 - stranný - nosnost 150 kg	13 780 Kč	
12.72.2001979	8 - stranný - nosnost 150 kg	18 980 Kč	
12.72.2500258	5 - stranný „Contour Plus“ - nosnost 250 kg	16 380 Kč	
12.72.2500257	8 - stranný „Contour Plus“ - nosnost 250 kg	21 840 Kč	

*** K dispozici:
varianta s ventilátorem 610 m³/hod.
EAN 10.3.4510046.V / 223 600,-Kč

Model	Číslo položky	Stručný popis	Cena
Rüegg RIII 55x56x46 / Thermobrikk® /			
	10.3.555646	Rüegg RIII 55x56x46, Ø 200 mm	170 300 Kč
	12.75.2020-03587	Podpěrný stojan spodní, základová platforma, podstavec	5 928 Kč
	Podpěrné rámy		
	12.70.2017-00061	Horní rám U se spodním výřezem pro ovládání klapky, s oky na závěs	5 200 Kč
	12.70.00610	Horní rám U Complete se spodním výřezem pro ovládání klapky, s oky na závěs, včetně závěsných nosných tyčí	6 552 Kč
	12.70.00611	Horní rám U Complete pro kotvení do stěny se spodním výřezem pro ovládání klapky, s oky na závěs, včetně závěsných nosných tyčí	6 708 Kč
	12.70.2017-00066	Horní rám U se spodním výřezem pro ovládání klapky, s oky na závěs, prodloužený pro zapuštění do zdi	5 330 Kč
	12.70.00615	Horní rám U se spodním výřezem pro ovládání klapky, s oky na závěs, včetně komínové klapky	12 298 Kč
	12.70.2017-00065	Horní rám U Complete se spodním výřezem pro ovládání klapky, s oky na závěs, včetně komínové klapky a závěsných nosných tyčí do stropu	10 946 Kč
	Zapuštěné rámy		
	12.70.2017-03273	8 - stranný nosný zazdívací rám včetně stropních závěsů	33 462 Kč
	12.70.13611	8 - stranný nosný zazdívací rám včetně stropních závěsů a stropních tyčí	34 736 Kč
	12.70.2017-03275	Podlahový obvodový rám nosný, včetně podstavce pod vložku a výškově seřiditelných nožiček a stěnových závěsů s tyčemi	47 684 Kč
	Krycí rámy		
	12.72.2002210	5 - stranný - nosnost 150 kg	12 740 Kč
	12.72.2000423	8 - stranný - nosnost 150 kg	17 680 Kč
12.72.2500249	5 - stranný „Contour Plus“ - nosnost 250 kg	15 340 Kč	
12.72.2500248	8 - stranný „Contour Plus“ - nosnost 250 kg	20 540 Kč	

Rüegg RIII 55x56x60 / Thermobrikk® /			
	10.3.555660	Rüegg RIII 55x56x60, Ø 200 mm	180 700 Kč
	12.75.2020-03584	Podpěrný stojan spodní, základová platforma, podstavec	6 162 Kč
	Podpěrné rámy		
	12.70.2017-01443	Horní rám U se spodním výřezem pro ovládání klapky, s oky na závěs	5 278 Kč
	12.70.00640	Horní rám U Complete se spodním výřezem pro ovládání klapky, s oky na závěs, včetně závěsných nosných tyčí	6 630 Kč
	12.70.00641	Horní rám U Complete pro kotvení do stěny se spodním výřezem pro ovládání klapky, s oky na závěs, včetně závěsných nosných tyčí	6 838 Kč
	12.70.2017-01446	Horní rám U se spodním výřezem pro ovládání klapky, s oky na závěs, prodloužený pro zapuštění do zdi	5 512 Kč
	12.70.00645	Horní rám U se spodním výřezem pro ovládání klapky, s oky na závěs, včetně komínové klapky	12 376 Kč
	12.70.2017-01441	Horní rám U Complete se spodním výřezem pro ovládání klapky, s oky na závěs, včetně komínové klapky a závěsných nosných tyčí do stropu	11 024 Kč
	Zapuštěné rámy		
	12.70.2017-03272	8 - stranný nosný zazdívací rám včetně stropních závěsů	35 412 Kč
	12.70.13608	8 - stranný nosný zazdívací rám včetně stropních závěsů a stropních tyčí	36 764 Kč
	12.70.2017-03270	Podlahový obvodový rám nosný, včetně podstavce pod vložku a výškově seřiditelných nožiček a stěnových závěsů s tyčemi	50 102 Kč
	Krycí rámy		
	12.72.2002206	5 - stranný - nosnost 150 kg	12 740 Kč
	12.72.2000320	8 - stranný - nosnost 150 kg	17 680 Kč
12.72.2500291	5 - stranný „Contour Plus“ - nosnost 250 kg	15 600 Kč	
12.72.2500290	8 - stranný „Contour Plus“ - nosnost 250 kg	20 800 Kč	













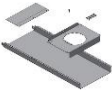



Model	Číslo položky	Stručný popis	Cena
Rüegg RIII 55x56x80 / Thermobrikk® /			
	10.3.555680	Rüegg RIII 55x56x80, Ø 200 mm	204 620 Kč
	12.75.2020-03593	Podpěrný stojan spodní, základová platforma, podstavec	7 046 Kč
	Podpěrné rámy		
	12.70.2017-00347	Horní rám U se spodním výřezem pro ovládání klapky, s oky na závěs	5 330 Kč
	12.70.00620	Horní rám U Complete se spodním výřezem pro ovládání klapky, s oky na závěs, včetně závěsných nosných tyčí	6 708 Kč
	12.70.00621	Horní rám U Complete pro kotvení do stěny se spodním výřezem pro ovládání klapky, s oky na závěs, včetně závěsných nosných tyčí	6 890 Kč
	12.70.2017-00345	Horní rám U se spodním výřezem pro ovládání klapky, s oky na závěs, prodloužený pro zapuštění do zdi	5 564 Kč
	12.70.00625	Horní rám U se spodním výřezem pro ovládání klapky, s oky na závěs, včetně komínové klapky	12 480 Kč
	12.70.2017-00342	Horní rám U Complete se spodním výřezem pro ovládání klapky, s oky na závěs, včetně komínové klapky a závěsných nosných tyčí do stropu	11 102 Kč
	Zapuštěné rámy		
	12.70.2017-03217	8 - stranný nosný zazdívací rám včetně stropních závěsů	36 296 Kč
	12.70.13612	8 - stranný nosný zazdívací rám včetně stropních závěsů a stropních tyčí	37 544 Kč
	12.70.2017-03215	Podlahový obvodový rám nosný, včetně podstavce pod vložku a výškově seřiditelných nožiček a stěnových závěsů s tyčemi	50 466 Kč
	Krycí rámy		
	12.72.2002211	5 - stranný - nosnost 150 kg	13 520 Kč
12.72.2001176	8 - stranný - nosnost 150 kg	18 460 Kč	
12.72.2500297	5 - stranný „Contour Plus“ - nosnost 250 kg	16 120 Kč	
12.72.2500296	8 - stranný „Contour Plus“ - nosnost 250 kg	21 320 Kč	







Rüegg RIII 55x68x46 / Thermobrikk® /			
	10.3.556846	Rüegg RIII 55x68x46, Ø 200 mm	180 700 Kč
	12.75.2020-03599	Podpěrný stojan spodní, základová platforma, podstavec	6 162 Kč
	Podpěrné rámy		
	12.70.2018-01227	Horní rám U se spodním výřezem pro ovládání klapky, s oky na závěs	5 278 Kč
	12.70.00650	Horní rám U Complete se spodním výřezem pro ovládání klapky, s oky na závěs, včetně závěsných nosných tyčí	6 630 Kč
	12.70.00651	Horní rám U Complete pro kotvení do stěny se spodním výřezem pro ovládání klapky, s oky na závěs, včetně závěsných nosných tyčí	6 838 Kč
	12.70.2018-01230	Horní rám U se spodním výřezem pro ovládání klapky, s oky na závěs, prodloužený pro zapuštění do zdi	5 512 Kč
	12.70.00655	Horní rám U se spodním výřezem pro ovládání klapky, s oky na závěs, včetně komínové klapky	12 376 Kč
	12.70.2018-01234	Horní rám U Complete se spodním výřezem pro ovládání klapky, s oky na závěs, včetně komínové klapky a závěsných nosných tyčí do stropu	11 024 Kč
	Zapuštěné rámy		
	12.70.2018-01461	8 - stranný nosný zazdívací rám včetně stropních závěsů	34 268 Kč
	12.70.13610	8 - stranný nosný zazdívací rám včetně stropních závěsů a stropních tyčí	35 958 Kč
	12.70.2018-01504	Podlahový obvodový rám nosný, včetně podstavce pod vložku a výškově seřiditelných nožiček a stěnových závěsů s tyčemi	48 568 Kč
	Krycí rámy		
	12.72.2002218	5 - stranný - nosnost 150 kg	13 000 Kč
12.72.2002098	8 - stranný - nosnost 150 kg	17 940 Kč	
12.72.2500246	5 - stranný „Contour Plus“ - nosnost 250 kg	15 600 Kč	
12.72.2500247	8 - stranný „Contour Plus“ - nosnost 250 kg	20 800 Kč	

Model	Číslo položky	Stručný popis	Cena	
Rüegg RIII 55x80x46 / Thermobrikk® /				
 <p>*** K dispozici: varianta s ventilátorem 610 m3/hod. EAN 10.3.558046.V / 219 700,-Kč</p>	10.3.558046	Rüegg RIII 55x80x46, Ø 200 mm	197 860 Kč	
	12.75.2017-01258	Podpěrný stojan spodní, základová platforma, podstavec	5 876 Kč	
	Podpěrné rámy			
	12.70.2017-00355	Horní rám U se spodním výřezem pro ovládání klapky, s oky na závěs	5 330 Kč	
	12.70.00630	Horní rám U Complete se spodním výřezem pro ovládání klapky, s oky na závěs, včetně závěsných nosných tyčí	6 708 Kč	
	12.70.00631	Horní rám U Complete pro kotvení do stěny se spodním výřezem pro ovládání klapky, s oky na závěs, včetně závěsných nosných tyčí	6 890 Kč	
	12.70.2017-00354	Horní rám U se spodním výřezem pro ovládání klapky, s oky na závěs, prodloužený pro zapuštění do zdi	5 564 Kč	
	12.70.00635	Horní rám U se spodním výřezem pro ovládání klapky, s oky na závěs, včetně komínové klapky	12 480 Kč	
	12.70.2017-00357	Horní rám U Complete se spodním výřezem pro ovládání klapky, s oky na závěs, včetně komínové klapky a závěsných nosných tyčí do stropu	11 128 Kč	
	Zapuštěné rámy			
	12.70.2017-03212	8 - stranný nosný zazdívací rám včetně stropních závěsů	35 412 Kč	
	12.70.13607	8 - stranný nosný zazdívací rám včetně stropních závěsů a stropních tyčí	36 764 Kč	
	12.70.2017-03210	Podlahový obvodový rám nosný, včetně podstavce pod vložku a výškově seřiditelných nožiček a stěnových závěsů s tyčemi	50 024 Kč	
	Krycí rámy			
	12.72.2002216	5 - stranný - nosnost 150 kg	13 520 Kč	
12.72.2002020	8 - stranný - nosnost 150 kg	18 460 Kč		
12.72.2500254	5 - stranný „Contour Plus“ - nosnost 250 kg	16 120 Kč		
12.72.2500253	8 - stranný „Contour Plus“ - nosnost 250 kg	21 320 Kč		

Rüegg RIII 55x100x46 / Thermobrikk® /				
 <p>*** K dispozici: varianta s ventilátorem 610 m3/hod. EAN 10.3.5510046.V / 238 680,-Kč</p>	10.3.5510046	Rüegg RIII 55x100x46, Ø 200 mm	207 220 Kč	
	12.75.2017-01258	Podpěrný stojan spodní, základová platforma, podstavec	6 526 Kč	
	Podpěrné rámy			
	12.70.2016-03861	Horní rám U se spodním výřezem pro ovládání klapky, s oky na závěs	5 330 Kč	
	12.70.00600	Horní rám U Complete se spodním výřezem pro ovládání klapky, s oky na závěs, včetně závěsných nosných tyčí	6 838 Kč	
	12.70.00601	Horní rám U Complete pro kotvení do stěny se spodním výřezem pro ovládání klapky, s oky na závěs, včetně závěsných nosných tyčí	7 046 Kč	
	12.70.2017-00000	Horní rám U se spodním výřezem pro ovládání klapky, s oky na závěs, prodloužený pro zapuštění do zdi	5 720 Kč	
	12.70.00605	Horní rám U se spodním výřezem pro ovládání klapky, s oky na závěs, včetně komínové klapky	12 584 Kč	
	12.70.2016-03869	Horní rám U Complete se spodním výřezem pro ovládání klapky, s oky na závěs, včetně komínové klapky a závěsných nosných tyčí do stropu	11 258 Kč	
	Zapuštěné rámy			
	12.70.2017-01534	8 - stranný nosný zazdívací rám včetně stropních závěsů	36 816 Kč	
	12.70.13606	8 - stranný nosný zazdívací rám včetně stropních závěsů a stropních tyčí	38 090 Kč	
	12.70.2017-01535	Podlahový obvodový rám nosný, včetně podstavce pod vložku a výškově seřiditelných nožiček a stěnových závěsů s tyčemi	50 960 Kč	
	Krycí rámy			
	12.72.2002214	5 - stranný - nosnost 150 kg	13 780 Kč	
12.72.2001942	8 - stranný - nosnost 150 kg	18 980 Kč		
12.72.2500163	5 - stranný „Contour Plus“ - nosnost 250 kg	16 380 Kč		
12.72.2500165	8 - stranný „Contour Plus“ - nosnost 250 kg	21 840 Kč		

Příslušenství Rüegg Kill třístranné krbové vložky s výsuvem

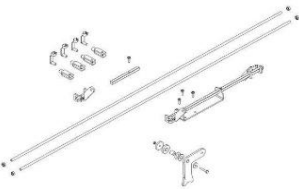
	85.40.01150	Těsnicí tmel Novasil na keramické sklo, tepelná odolnost max. 265°C	858 Kč
	82.50.00520	Externí skříň ventilátoru, rám bílý, bez mřížky/servisního krytu	21 450 Kč
	84.40.01005	Lamelový rošt horizontální, bílý, 2 x Ø 150 mm, neuzavíratelný, 345x195 mm	1 222 Kč
	12.45.2016-00274	Vzduchová komora Ø 150 zadní a boční strana	1 950 Kč
	83.10.00910	Externí zapuštěné ovládání komínové klapky, bílé	1 976 Kč
	83.10.00912	Externí zapuštěné ovládání komínové klapky, černé	1 976 Kč
	83.10.00948	Flexibilní osa pro ovládání komínové klapky, individuální umístění, L=500 mm	1 196 Kč
	83.10.00950	Flexibilní osa pro ovládání komínové klapky, individuální umístění, L=700 mm	1 352 Kč
	83.10.00952	Flexibilní osa pro ovládání komínové klapky, individuální umístění, L=1200 mm	1 508 Kč
	83.10.00953	Flexibilní osa pro ovládání komínové klapky, individuální umístění, L=1600 mm	2 028 Kč
	83.30.01050	Kouřovod koleno 20°, Ø 180 mm	1 560 Kč
	83.30.01080	Kouřovod koleno 20°, Ø 200 mm	1 690 Kč
	83.30.01090	Kouřovod koleno 20°, Ø 250 mm	1 794 Kč
	83.10.00901	Čtyřhranná osa (náhrada) pro komínovou klapku/regulaci, L=8x8x650 mm	2 028 Kč
	83.10.00907	Čtyřhranná osa (náhrada) pro komínovou klapku/regulaci, L=8x8x650 mm	234 Kč
	83.10.2015-03208	Čtyřhranná objímka pro spojení osa-osa	169 Kč
	83.10.00958	Víceúhlový spoj (0-60°) se čtyřhranným pohonem 8 mm pro osu ovládání klapky	858 Kč

Příslušenství Rüegg Kill třístranné krbové vložky s výsuvem			
	83.10.00959	Dvojitý víceúhlový kloub (0-90°) se čtyřhranným pohonem pro osu regulace klapky	1 170 Kč
	89.91.11116	Výška 45: Příplatek za úpravu kopule Ø 200 na Ø 250 mm	2 262 Kč
	89.91.11118	Výška 55: Příplatek za úpravu kopule Ø 200 na Ø 250 mm	2 262 Kč
	89.91.11119	Pro STAR: Příplatek za úpravu kopule Ø 200 na Ø 250 mm	2 262 Kč
	83.10.2017-03724	Ovládání komínové klapky s rukojetí	5 798 Kč
	85.50.2017-03194	Montážní lišta rovná, L=1000 mm	988 Kč
	85.50.2019-01677	Podlahová deska (sada 8 ks) pro systém akumulace tepla	1 456 Kč

















Model	Číslo položky	Stručný popis	Cena	
Rüegg RAS 50x68x42, pravá dlouhá / Thermobrikk® /				
	10.3.506842R	Rüegg RAS 50x68x42 pravá dlouhá, Ø 180 mm	163 540 Kč	
	12.75.2023-00280	Podpěrný stojan spodní, základová platforma, podstavec	6 162 Kč	
	Podpěrné rámy			
	12.70.00801	Horní rám U se spodním výřezem pro ovládání klapky, s oky na závěs	6 578 Kč	
	12.70.2022-04101	Horní rám U Complete se spodním výřezem pro ovládání klapky, s oky na závěs, včetně závěsných nosných tyčí	5 226 Kč	
	12.70.00802	Horní rám U Complete pro kotvení do stěny se spodním výřezem pro ovládání klapky, s oky na závěs, včetně závěsných nosných tyčí	6 682 Kč	
	12.70.2022-04108	Horní rám U se spodním výřezem pro ovládání klapky, s oky na závěs, prodloužený pro zapuštění do zdi	5 356 Kč	
	12.70.00803	Horní rám U se spodním výřezem pro ovládání klapky, s oky na závěs, včetně komínové klapky	12 324 Kč	
	12.70.2022-04111	Horní rám U Complete se spodním výřezem pro ovládání klapky, s oky na závěs, včetně komínové klapky a závěsných nosných tyčí do stropu	10 972 Kč	
	Zapuštěné rámy			
	12.70.13801	8 - stranný nosný zazdívací rám včetně stropních závěsů	34 346 Kč	
	12.70.2022-04117	8 - stranný nosný zazdívací rám včetně stropních závěsů a stropních tyčí	33 280 Kč	
	12.70.2023-00809	Podlahový obvodový rám nosný, včetně podstavce pod vložku a výškově seřiditelných nožiček a stěnových závěsů s tyčemi	46 696 Kč	
	Krycí rámy			
	12.72.2300130	5 - stranný - nosnost 150 kg	13 000 Kč	
12.72.2300127	8 - stranný - nosnost 150 kg	17 940 Kč		
12.72.2500911	5 - stranný „Contour Plus“ - nosnost 250 kg	15 600 Kč		
12.72.2500909	8 - stranný „Contour Plus“ - nosnost 250 kg	20 800 Kč		



Rüegg RAS 50x68x42, levá dlouhá / Thermobrikk® /				
	10.3.506842L	Rüegg RAS 50x68x42 levá dlouhá, Ø 180 mm	163 540 Kč	
	12.75.2023-00280	Podpěrný stojan spodní, základová platforma, podstavec	6 162 Kč	
	Podpěrné rámy			
	12.70.00805	Horní rám U se spodním výřezem pro ovládání klapky, s oky na závěs	6 578 Kč	
	12.70.2023-00912	Horní rám U Complete se spodním výřezem pro ovládání klapky, s oky na závěs, včetně závěsných nosných tyčí	5 226 Kč	
	12.70.00806	Horní rám U Complete pro kotvení do stěny se spodním výřezem pro ovládání klapky, s oky na závěs, včetně závěsných nosných tyčí	6 682 Kč	
	12.70.2023-00918	Horní rám U se spodním výřezem pro ovládání klapky, s oky na závěs, prodloužený pro zapuštění do zdi	5 356 Kč	
	12.70.00807	Horní rám U se spodním výřezem pro ovládání klapky, s oky na závěs, včetně komínové klapky	12 324 Kč	
	12.70.2023-00922	Horní rám U Complete se spodním výřezem pro ovládání klapky, s oky na závěs, včetně komínové klapky a závěsných nosných tyčí do stropu	10 972 Kč	
	Zapuštěné rámy			
	12.70.13802	8 - stranný nosný zazdívací rám včetně stropních závěsů	34 346 Kč	
	12.70.2023-00929	8 - stranný nosný zazdívací rám včetně stropních závěsů a stropních tyčí	33 280 Kč	
	12.70.2023-00962	Podlahový obvodový rám nosný, včetně podstavce pod vložku a výškově seřiditelných nožiček a stěnových závěsů s tyčemi	46 696 Kč	
	Krycí rámy			
	12.72.2300980	5 - stranný - nosnost 150 kg	13 000 Kč	
12.72.2300979	8 - stranný - nosnost 150 kg	17 940 Kč		
12.72.2500959	5 - stranný „Contour Plus“ - nosnost 250 kg	15 600 Kč		
12.72.2500973	8 - stranný „Contour Plus“ - nosnost 250 kg	20 800 Kč		

Model	Číslo položky	Stručný popis	Cena
Rüegg RAS 50x80x42, pravá dlouhá / Thermobrikk® /			
	10.3.508042R	Rüegg RAS 50x68x42 pravá dlouhá, Ø 180 mm	169 260 Kč
	12.75.2017-01258	Podpěrný stojan spodní, základová platforma, podstavec	6 526 Kč
	Podpěrné rámy		
	12.70.00811	Horní rám U se spodním výřezem pro ovládání klapky, s oky na závěs	6 838 Kč
	12.70.2023-00785	Horní rám U Complete se spodním výřezem pro ovládání klapky, s oky na závěs, včetně závěsných nosných tyčí	5 330 Kč
	12.70.00812	Horní rám U Complete pro kotvení do stěny se spodním výřezem pro ovládání klapky, s oky na závěs, včetně závěsných nosných tyčí	6 942 Kč
	12.70.2023-00790	Horní rám U se spodním výřezem pro ovládání klapky, s oky na závěs, prodloužený pro zapuštění do zdi	5 486 Kč
	12.70.00813	Horní rám U se spodním výřezem pro ovládání klapky, s oky na závěs, včetně komínové klapky	12 584 Kč
	12.70.2023-00787	Horní rám U Complete se spodním výřezem pro ovládání klapky, s oky na závěs, včetně komínové klapky a závěsných nosných tyčí do stropu	11 102 Kč
	Zapuštěné rámy		
	12.70.13811	8 - stranný nosný zazdivávací rám včetně stropních závěsů	35 698 Kč
	12.70.2023-00791	8 - stranný nosný zazdivávací rám včetně stropních závěsů a stropních tyčí	34 346 Kč
	12.70.2023-00829	Podlahový obvodový rám nosný, včetně podstavce pod vložku a výškově seřiditelných nožiček a stěnových závěsů s tyčemi	47 762 Kč
	Krycí rámy		
	12.72.2300800	5 - stranný - nosnost 150 kg	13 520 Kč
12.72.2300799	8 - stranný - nosnost 150 kg	18 460 Kč	
12.72.2501030	5 - stranný „Contour Plus“ - nosnost 250 kg	16 120 Kč	
12.72.2501026	8 - stranný „Contour Plus“ - nosnost 250 kg	21 320 Kč	

Rüegg RAS 50x80x42, levá dlouhá / Thermobrikk® /			
	10.3.508042L	Rüegg RAS 50x68x42 levá dlouhá, Ø 180 mm	169 260 Kč
	12.75.2017-01258	Podpěrný stojan spodní, základová platforma, podstavec	6 526 Kč
	Podpěrné rámy		
	12.70.00815	Horní rám U se spodním výřezem pro ovládání klapky, s oky na závěs	6 838 Kč
	12.70.2023-00917	Horní rám U Complete se spodním výřezem pro ovládání klapky, s oky na závěs, včetně závěsných nosných tyčí	5 330 Kč
	12.70.00816	Horní rám U Complete pro kotvení do stěny se spodním výřezem pro ovládání klapky, s oky na závěs, včetně závěsných nosných tyčí	6 942 Kč
	12.70.2023-00921	Horní rám U se spodním výřezem pro ovládání klapky, s oky na závěs, prodloužený pro zapuštění do zdi	5 486 Kč
	12.70.00817	Horní rám U se spodním výřezem pro ovládání klapky, s oky na závěs, včetně komínové klapky	12 584 Kč
	12.70.2023-00925	Horní rám U Complete se spodním výřezem pro ovládání klapky, s oky na závěs, včetně komínové klapky a závěsných nosných tyčí do stropu	11 102 Kč
	Zapuštěné rámy		
	12.70.13812	8 - stranný nosný zazdivávací rám včetně stropních závěsů	35 698 Kč
	12.70.2023-00945	8 - stranný nosný zazdivávací rám včetně stropních závěsů a stropních tyčí	34 346 Kč
	12.70.2023-00968	Podlahový obvodový rám nosný, včetně podstavce pod vložku a výškově seřiditelných nožiček a stěnových závěsů s tyčemi	47 762 Kč
	Krycí rámy		
	12.72.2300999	5 - stranný - nosnost 150 kg	13 520 Kč
12.72.2300998	8 - stranný - nosnost 150 kg	18 460 Kč	
12.72.2501051	5 - stranný „Contour Plus“ - nosnost 250 kg	16 120 Kč	
12.72.2501052	8 - stranný „Contour Plus“ - nosnost 250 kg	21 320 Kč	

Příslušenství Rüegg RAS třístranné krbové vložky asymetrické s výsuvem

	85.40.01150	Těsnicí tmel Novasil na keramické sklo, tepelná odolnost max. 265°C	858 Kč
	82.50.00520	Externí skříň ventilátoru, rám bílý, bez mřížky/servisního krytu	21 450 Kč
	84.40.01005	Lamelový rošt horizontální, bílý, 2 x Ø 150 mm, neuzavíratelný, 345x195 mm	1 222 Kč
	12.45.2016-00274	Vzduchová komora Ø 150 zadní a boční strana	1 950 Kč
	83.10.00910	Externí zapuštěné ovládání komínové klapky, bílé	1 976 Kč
	83.10.00912	Externí zapuštěné ovládání komínové klapky, černé	1 976 Kč
	83.10.00948	Flexibilní osa pro ovládání komínové klapky, individuální umístění, L=500 mm	1 196 Kč
	83.10.00950	Flexibilní osa pro ovládání komínové klapky, individuální umístění, L=700 mm	1 352 Kč
	83.10.00952	Flexibilní osa pro ovládání komínové klapky, individuální umístění, L=1200 mm	1 508 Kč
	83.10.00953	Flexibilní osa pro ovládání komínové klapky, individuální umístění, L=1600 mm	2 028 Kč
	83.30.01050	Kouřovod koleno 20°, Ø 180 mm	1 560 Kč
	83.30.01080	Kouřovod koleno 20°, Ø 200 mm	1 690 Kč
	83.30.01090	Kouřovod koleno 20°, Ø 250 mm	1 794 Kč
	83.10.00901	Čtyřhranná osa (náhrada) pro komínovou klapku/regulaci, L=8x8x650 mm	2 028 Kč
	83.10.00907	Čtyřhranná osa (náhrada) pro komínovou klapku/regulaci, L=8x8x650 mm	234 Kč
	83.10.2015-03208	Čtyřhranná objímka pro spojení osa-osa	169 Kč
	83.10.00958	Víceúhlový spoj (0-60°) se čtyřhranným pohonem 8 mm pro osu ovládání klapky	858 Kč

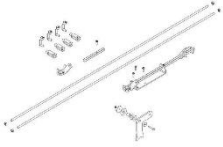
Příslušenství Rüegg RAS třístranné krbové vložky asymetrické s výsuvem			
	83.10.00959	Dvojitý víceúhlový kloub (0-90°) se čtyřhranným pohonem pro osu regulace klapky	1 170 Kč
	89.91.11114	Příplatek za úpravu kopule ze Ø 180 na Ø 200 mm	2 262 Kč
	83.10.2017-03724	Ovládání komínové klapky s rukojetí	5 798 Kč

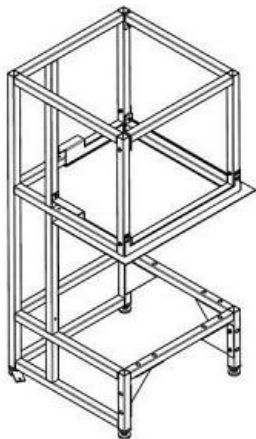
Model	Číslo položky	Stručný popis	Cena	
Rüegg CUBE0 K s katalyzátorem / Thermobrikk® /				
	10.4.C570	Rüegg CUBE0, Ø 200 mm Thermobrikk®	219 700 Kč	
	10.4.C570.0	Rüegg CUBE0, Ø 200 mm, bez Thermobrikk®	216 580 Kč	
	Podpůrné rámy			
	12.70.02450	Podložka nosného rámu CUBE0 570 K, 70/754/600 mm	8 840 Kč	
	12.70.00450	Kompletní nosný rám CUBE0 570 K, Š=70 mm	9 984 Kč	
	12.53.03020	Přestavbová sada pro samozavírací dveře pro Cubeo, ECO 720, ECO Venus	4 784 Kč	
	83.10.00901	Kompletní ovládání komínové klapky, včetně čtvercové osy L=500 mm	2 028 Kč	
	12.59.00005	Sada rukojeti pro přenášení pro CUBE0 vč. Přenosná rukojeť	8 268 Kč	
	12.59.00000	Přenosná rukojeť pro Cubeo, ECO 720, ECO Venus	1 014 Kč	
	12.59.00050	Přívod čerstvého vzduchu (posuvné dveře) Ø 150 mm ECO 720, ECO Venus	3 042 Kč	
	12.31.00310*	*Volitelné ocelové topeniště pro Cubeo	17 446 Kč	
89.91.11132	Příplatek za úpravu kopule/trysky z Ø 200 na 250 mm	1 872 Kč		
	12.70.00455	Volně stojící nosný rám CUBE0	26 572 Kč	

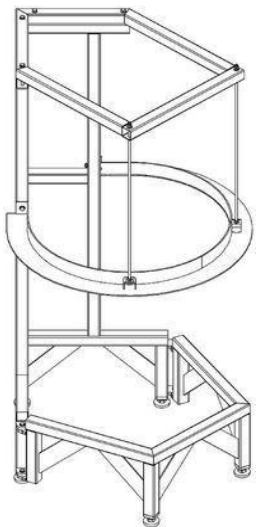

* Individuální výroba, dodání do 4 týdnů

Model	Číslo položky	Stručný popis	Cena
Rüegg ODEON / Thermobrikk® /			
	10.5.O570	Rüegg ODEON, Ø 200 mm Thermobrikk®	244 140 Kč
	Podpůrné rámy		
	12.70.02460	Podložka nosného rámu ODEON 570 K	10 712 Kč
	12.70.00460	Kompletní nosný rám pro ODEON 570 K	11 934 Kč
	83.10.00005	Ovládací spona komínové klapky Ø 250 mm, kompletní	4 238 Kč
	12.53.03025	Konverzní sada pro samozavírací dveře pro Odeon	5 746 Kč
	12.59.00006	Sada rukojeti pro přenášení pro ODEON včetně rukojeti	9 828 Kč
89.91.11132	Příplatek za úpravu kopule z Ø 200 na 250 mm	1 872 Kč	
	12.70.00465	Volně stojící nosný rám pro ODEON 570 K	31 668 Kč













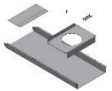



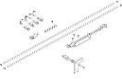

Model	Číslo položky	Stručný popis	Cena
Rüegg VIOLINO Tunnel 45x80 / Thermobrikk® / s katalyzátorem			
	10.07.4580	Rüegg VIOLINO Tunnel 45x80, Ø 200 mm	150 540 Kč
	12.70.01251	Lehký překlad s otvorem pro klapku	2 418 Kč
	12.75.2016-01643	Lehký překlad s otvorem pro klapku, včetně komínové klapky	7 072 Kč
	12.70.13223	Šroubovaný zapuštěný rám strana výklopu, nenatřený *	18 044 Kč
	12.70.13221	Šroubovaný zapuštěný rám strana výsuvu, nenatřený *	18 044 Kč
	12.75.2016-02260	Šroubovaný zapuštěný rám strana výsuvu, s ovládním komínové klapky, nenatřený *	23 764 Kč
	12.70.2023-02027	4 stranný krycí rám strana výsuvu	8 294 Kč
	12.59.10700	Montážní konzola pro zásuvný panel sada 2 ks	1 534 Kč
	12.75.2022-03873	Nosný stojan s nastavitelnými nožičkami	6 526 Kč
	89.91.11131	Příplatek za úpravu kopule z Ø 200 na 250	1 872 Kč

Rüegg VIOLINO Tunnel 55x73 / Thermobrikk® / s katalyzátorem			
	10.7.5573.G2	Rüegg VIOLINO Tunnel 55x73, Ø 200 mm	158 860 Kč
	12.70.01251	Lehký překlad s otvorem pro klapku	2 418 Kč
	12.75.2016-01643	Lehký překlad s otvorem pro klapku, včetně komínové klapky	7 072 Kč
	12.70.13233	Šroubovaný zapuštěný rám strana výklopu, nenatřený *	18 044 Kč
	12.70.13231	Šroubovaný zapuštěný rám strana výsuvu, nenatřený *	18 044 Kč
	12.75.2016-02254	Šroubovaný zapuštěný rám strana výsuvu, s ovládním komínové klapky, nenatřený *	23 764 Kč
	12.70.2023-02012	4 stranný krycí rám strana výsuvu	8 294 Kč
	12.59.10700	Montážní konzola pro zásuvný panel sada 2 ks	1 534 Kč
	12.75.2022-03873	Nosný stojan s nastavitelnými nožičkami	6 526 Kč
	89.91.11131	Příplatek za úpravu kopule z Ø 200 na 250	1 872 Kč

Rüegg VIOLINO Tunnel 55x98 / Thermobrikk® / s katalyzátorem			
	10.07.5598	Rüegg VIOLINO Tunnel 55x98, Ø 200 mm	182 260 Kč
	12.70.00351	Lehký překlad s otvorem pro klapku	2 652 Kč
	12.75.2016-01643	Lehký překlad s otvorem pro klapku, včetně komínové klapky	7 072 Kč
	12.70.13243	Šroubovaný zapuštěný rám strana výklopu, nenatřený *	18 538 Kč
	12.70.13241	Šroubovaný zapuštěný rám strana výsuvu, nenatřený *	18 538 Kč
	12.75.2016-02248	Šroubovaný zapuštěný rám strana výsuvu, s ovládním komínové klapky, nenatřený *	23 764 Kč
	12.70.2022-03963	4 stranný krycí rám strana výsuvu	8 554 Kč
	12.59.10700	Montážní konzola pro zásuvný panel sada 2 ks	1 534 Kč
	12.75.2022-03873	Nosný stojan s nastavitelnými nožičkami	6 526 Kč
	89.91.11131	Příplatek za úpravu kopule z Ø 200 na 250	1 872 Kč

Příslušenství Rüegg VIOLINO průhledové

	85.40.01150	Těsnicí tmel Novasil na keramické sklo, tepelná odolnost max. 265°C	858 Kč
	84.40.01005	Lamelový rošt horizontální, bílý, 2 x Ø 150 mm, neuzavíratelný, 345x195 mm	858 Kč
	12.45.2016-00274	Vzduchová komora Ø 150 zadní a boční strana	1 950 Kč
	83.10.00910	Externí zapuštěné ovládání komínové klapky, bílé	1 976 Kč
	83.10.00912	Externí zapuštěné ovládání komínové klapky, černé	1 976 Kč
	83.10.00901	Kompletní ovládání komínové klapky, vč. Ovládací náprava L=650 mm	2 028 Kč
	83.10.00907	Čtvercová náprava (náhrada) pro ovládání komínové klapky, L=650 mm	234 Kč
	83.10.2017-03724	Komínová klapka s ovládací sadou s rukojetí	5 798 Kč
	83.10.00948	Flexibilní náprava pro ovládání komínové klapky, individuální umístění, L=500 mm	1 196 Kč
	83.10.00950	Flexibilní náprava pro ovládání komínové klapky, individuální umístění, L=700 mm	1 352 Kč
	83.10.00952	Flexibilní osa pro ovládání komínové klapky, individuální umístění, L=1200 mm	1 508 Kč
	83.10.00953	Flexibilní osa pro ovládání komínové klapky, individuální umístění, L=1600 mm	2 028 Kč
	83.32.202203887	Kouřovod 90°, Ø 250 mm, černý, bez čištění	1 534 Kč
	83.32.007080233	Kouřovod 90°, Ø 250 mm, černý, s čištěním	1 794 Kč
	83.10.2015-03208	Čtyřhranná objímka pro spojení osa-osa	169 Kč
	83.10.00958	Víceúhlový spoj (0-60°) se čtyřhranným pohonem 8 mm pro osu ovládání klapky	858 Kč
	83.10.00959	Dvojitý víceúhlový kloub (0-90°) se čtyřhranným pohonem pro osu regulace klapky	1 170 Kč

Model	Číslo položky	Stručný popis	Cena	
Rüegg Tilia / Thermobrikk® /				
Modulární kamna		Rüegg TILIA	246 298 Kč	
	Nutno vilit ze tří variant sestavení kamen			
	1/3	21.30.204266	Rüegg Tilia (1/3), ø 200 mm - horní vývod	168 220 Kč
		21.30.204267	Rüegg Tilia (1/3), ø 200 mm - zadní vývod	168 220 Kč
	+			
	2/3	21.30.2018-00227A	Rüegg Tilia (2/3), kryt, antracitová metalíza	67 626 Kč
		21.30.2018-00227W	Rüegg Tilia (2/3), pouzdro, bílé	67 626 Kč
	+			
	3/3	21.30.2018-00229	Rüegg Tilia (3/3), horní kryt, nasazený mřížový poklop, otvor pro kouřovod, horní odkouření	10 452 Kč
21.30.2018-00230		Rüegg Tilia (3/3), horní výdech. Nasazený mřížový poklop, bez otvoru pro kouřovod, zadní odkouření	10 452 Kč	

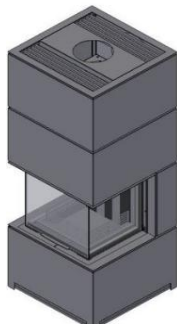
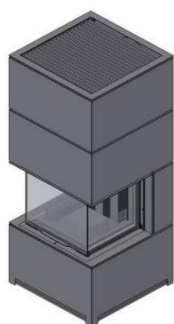

ODKOUŘENÍ

zvolte zda horní odkouření nebo zadní, z výroby bude připraveno odkouření na krbové vložce, tovární příprava

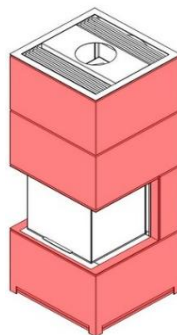
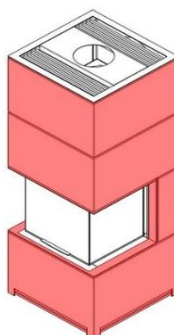

BARVA

Zvolte barvu pláště

tmavá antracitová metalíza nebo bílá

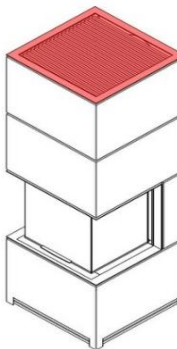
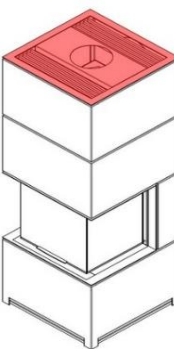



POKLOP

Zvolte typ horního poklopu - mřížovaný nebo mřížovaný s otvorem pro kouřovod

Konečná cena je souče 1/3 + 2/3 + 3/3

Model	Číslo položky	Stručný popis	Cena
Rüegg CELTIS			
	21.30.10021CB	Rüegg Celtis, tvarovka Ø 200 mm nahoře/čerstvý vzduch dole, čokoládově černá	376 220 Kč
	21.30.10021NB	Rüegg Celtis, armatura Ø 200 mm nahoře/čerstvý vzduch dole, přírodní černá	352 560 Kč
	21.30.10022CB	Rüegg Celtis, armatury Ø 200 mm nahoře/čerstvý vzduch vzadu, čokoládově černá	376 220 Kč
	21.30.10022NB	Rüegg Celtis, armatury Ø 200 mm nahoře/čerstvý vzduch vzadu, přírodní černá	352 560 Kč
	21.30.10023CB	Rüegg Celtis, armatury Ø 200 mm zadní/čerstvý vzduch zadní, čokoládově černá	376 220 Kč
	21.30.10023NB	Rüegg Celtis, armatury Ø 200 mm zadní/čerstvý vzduch zadní, přírodní černá	352 560 Kč
	21.30.51996	Sada tepelných akumulčních cihel 54x27x4cm pro Fina Line, 5 ks / 50 kg, na vrchní díl armatury lze namontovat 2 sady	12 116 Kč

Model	Číslo položky	Stručný popis	Cena
Rüegg SOE 58x46x36 R/L - pravé nebo levé prosklení			
	10.2.SOE584636R	Rüegg SOE 58x46x36, pravé otevírání	119 340 Kč
	10.2.SOE584636L	Rüegg SOE 58x46x36, levé otevírání	119 340 Kč
	83.42.2016-01428	Ocelový dvousegmentový výměník tepla, tvar U	34 086 Kč
	85.50.2017-03194	Montážní lišta rovná, L=1000 mm	988 Kč
	85.50.2019-01677	Podlahová deska (sada 8 ks) pro systém akumulace tepla	1 456 Kč
	12.62.2015-03207	Ocelový podstavec pro vložku	5 408 Kč
	12.62.2016-01412	Kouřovod redukce z Ø 180 na Ø 150 mm s úhlem 20° nerez	10 686 Kč
	12.62.2016-01402	Koleno kouřovodu 90° s čistícím otvorem Ø 150	5 616 Kč
	12.62.2016-03797	Kouřovod lomený 20° redukce z Ø 184 na Ø 180 mm	9 542 Kč
	83.10.2016-01386	Větrací mřížka, bílá, zasouvateľná pro izolační systém	1 092 Kč

Rüegg SOE 69x42 - rovné prosklení			
	10.1.SOE6942	Rüegg SOE 69x42	97 500 Kč
	12.62.2016-03260	Podpěrný stojan SOE 69x42 a SOE 69x42 Tunnel	5 408 Kč
	12.62.2016-01412	SOE úhel potrubí 20° Ø 180 až Ø 150 mm, odolné vůči vysokým teplotám	10 686 Kč
	12.62.2016-01402	SOE kouřovod 90° Ø 150 mm, odolné vůči vysokým teplotám s revizním otvorem	5 616 Kč
	12.62.2016-03797	Kouřovod lomený 20° redukce z Ø 184 na Ø 180 mm	9 542 Kč



Rüegg SOE 69x42 Tunnel - průhledové prosklení			
	10.7.SOE6942	Rüegg SOE 69x42 Tunnel	136 760 Kč
	12.62.2016-03260	Podpěrný stojan SOE 69x42 a SOE 69x42 Tunnel	5 408 Kč
	12.62.2016-01412	SOE úhel potrubí 20° Ø 180 až Ø 150 mm, odolné vůči vysokým teplotám	10 686 Kč
	12.62.2016-01402	SOE kouřovod 90° Ø 150 mm, odolné vůči vysokým teplotám s revizním otvorem	5 616 Kč
	12.62.2016-03797	Kouřovod lomený 20° redukce z Ø 184 na Ø 180 mm	9 542 Kč





Model	Číslo položky	Stručný popis	Cena
Rüegg KE 36x74 - skleněná dvířka			
	10.1.KE367448L.G	Rüegg KE 36x74 levé otevírání - bez kouřovodu	51 740 Kč
	10.1.KE367448R.G	Rüegg KE 36x74 pravé otevírání - bez kouřovodu	51 740 Kč
	12.40.2013-02157	Čelní panel černý 420x790 mm pro KE 36x74x48 gen.1-1.2	4 966 Kč
	12.40.2015-01409	Čelní panel černý 480x835 mm pro KE 36x74x48 gen.1-1.2	4 966 Kč
	12.70.11000	Podpěrný stojan pro KE	4 732 Kč
	83.40.2021-01854	Připojovací příruba pro kouřovod Ø 180 pro KE	2 262 Kč
	83.40.2021-01855	Připojovací příruba pro kouřovod Ø 145 pro KE	2 262 Kč

Rüegg KE 36x74 - ocelová plná dvířka			
	10.1.KE367448L.S	Rüegg KE 36x74 levé otevírání - bez kouřovodu	51 740 Kč
	10.1.KE367448R.S	Rüegg KE 36x74 pravé otevírání - bez kouřovodu	51 740 Kč
	12.40.2013-02157	Čelní panel černý 420x790 mm pro KE 36x74x48 gen.1-1.2	4 966 Kč
	12.40.2015-01409	Čelní panel černý 480x835 mm pro KE 36x74x48 gen.1-1.2	4 966 Kč
	12.70.11000	Podpěrný stojan pro KE	4 732 Kč
	83.40.2021-01854	Připojovací příruba pro kouřovod Ø 180 pro KE	2 262 Kč
	83.40.2021-01855	Připojovací příruba pro kouřovod Ø 145 pro KE	2 262 Kč

Model	Číslo položky	Stručný popis	Cena	
Rüegg SURPRISE				
	51.30.01110*	Rüegg Surprise, černá s ocelovým topeništěm	63 180 Kč	
	51.30.01100	Rüegg Surprise, černá se šamotem	61 100 Kč	
	Vyberte nutné příslušenství pro sestavení krbu			
	51.30.01724*	Rüegg Surprise, Vrchní kryt, černý	3 302 Kč	
	51.30.01725*	Rüegg Surprise, Spojka do potrubí, černá, Ø 200 mm, L=500 mm	2 158 Kč	
	51.30.01726*	Rüegg Surprise, Spojka do potrubí, černá, Ø 200 mm, L=1000 mm	3 432 Kč	
	51.30.02400	Rüegg Surprise, Ohřívací talíř, sklokeramický, sada 6 ks	15 600 Kč	
	51.30.02100*	Rüegg Surprise, Ohřívací talíř, nerezová ocel, sada 6 ks.	15 600 Kč	
	12.40.2016-01480	Rüegg Surprise, Ohřívací talíř, sklokeramický, jeden kus	3 458 Kč	
	51.30.2015-02158	Rüegg Surprise, Ohřívací talíř, nerezová ocel, jeden kus	3 458 Kč	
	51.30.2016-02838	Rüegg Surprise, Rukojeť pro Surprise	1 768 Kč	
	51.30.2016-01582	Rüegg Surprise, Adaptér na gril pro Surprise	1 456 Kč	
	51.30.2016-00148	Rüegg Surprise, Za studena	1 664 Kč	
	51.30.01727*	Rüegg Surprise, Trubka pro stojan, černá, Ø 300 mm, L=500 mm	3 172 Kč	
	51.30.01728*	Rüegg Surprise, Stojan, černý * Cena dle zobrazení	9 750 Kč	
*	Cena celkem	100 594 Kč		

Rüegg SURPRISE - příslušenství			
	47.10.00200	Osmidílný gril, nerezová ocel, 420x360 mm, s odnímatelnou dřevěnou rukojetí	7 826 Kč
	47.10.06020	Osmihranný gril, nerezová ocel, 420x360 mm, bez rukojeti	5 330 Kč
	47.10.06032	Kulatý upevňovací kroužek grilu Ø 310 mm, nerezová ocel, bez rukojeti	3 016 Kč
	47.10.06030	Kulatý gril, nerezová ocel, Ø 310 mm, vhodný pro upevňovací kroužek	3 406 Kč
	47.50.00710	Kulatý grilovací talíř z kamene, Ø 310 mm	3 744 Kč
	47.10.01020	Dřevěná rukojeť pro grily a upevňovací kroužek grilu	2 444 Kč
	47.20.00250	Dvojitě otočné rameno, sklopné, s drážkami pro nastavení výška	3 016 Kč

Model	Číslo položky	Stručný popis	Cena
Vzduchové filtry			
	84.60.00000	Vzduchový filtr do boxu sání vzduchu do místnosti, pro jednotky s ventilátorem (max. 100° C) 1 x Ø 150 mm, 1 ks/balení	286 Kč
	84.60.00005	Vzduchový filtr do boxu sání vzduchu do místnosti, pro jednotky s ventilátorem (max. 100° C) 2 x Ø 150 mm, 1 ks/balení	312 Kč
Kompletní sady pro odvod horkého vzduchu - vertikální			
	84.40.00000	Mřížka horizontální, laminovaný, bílý, kompletní s adaptérem, 1x Ø150 mm, neuzavíratelný, 245x195 mm	1 716 Kč
	84.40.00005	Mřížka horizontální, laminovaný, bílý, kompletní s adaptérem, 2x Ø150 mm, neuzavíratelný, 345x195 mm	2 080 Kč
	84.40.00010	Mřížka horizontální, laminovaný, bílý, kompletní s adaptérem, 1x Ø150 mm, uzavíratelný, 245x195 mm	2 782 Kč
	84.40.00015	Mřížka horizontální, laminovaný, bílý, kompletní s adaptérem, 2x Ø150 mm, uzavíratelný, 345x195 mm	3 328 Kč
	84.40.00006	Mřížka vertikální, laminovaný, bílý, kompletní s adaptérem, 2x Ø150 mm, neuzavíratelný, 195x345 mm	2 080 Kč
	84.40.00016	Mřížka vertikální, laminovaný, bílý, kompletní s adaptérem, 2x Ø150 mm, uzavíratelný, 195x345 mm	3 328 Kč
	84.40.00300	Mřížka PICCOLO vertikální, laminovaný, bílý, kompletní s adaptérem, 1x Ø150 mm oválný, neuzavíratelný, 200x150 mm	1 404 Kč
	84.40.00310	Mřížka PICCOLO vertikální, laminovaný, bílý, kompletní s adaptérem, 1x Ø150 mm oválný, uzavíratelný, 200x150 mm	2 314 Kč
Kompletní sady pro odvod horkého vzduchu - horizontální			
	84.40.01000	Lamelový rošt horizontální, bílý, 1 x Ø 150 mm, neuzavíratelný, 245x195 mm	936 Kč
	84.40.01005	Lamelový rošt horizontální, bílý, 2 x Ø 150 mm, neuzavíratelný, 345x195 mm	1 222 Kč
	84.40.01010	Lamelový rošt horizontální, bílý, 1 x Ø 150 mm, uzavíratelný, 245x195 mm	2 262 Kč
	84.40.01015	Lamelový rošt horizontální, bílý, 2 x Ø 150 mm, uzavíratelný, 345x195 mm	2 444 Kč
	84.40.01006	Lamelový rošt vertikální, bílý, 2 x Ø 150 mm, neuzavíratelný, 195x345 mm	1 222 Kč
	84.40.01016	Lamelový rošt vertikální, bílý, 2 x Ø 150 mm, uzavíratelná, 195x345 mm	2 444 Kč
	84.40.01300	Lamelový rošt PICCOLO vertikální, bílý, 1 x Ø 150 mm, neuzavíratelný, 200x150 mm	858 Kč
	84.40.01310	Lamelový rošt PICCOLO vertikální, bílý, 1 x Ø 150 mm, uzavíratelný, 200x150 mm	1 898 Kč
	84.40.01900	Adaptér pro teplovzdušné potrubí, 1 potrubí Ø 150 mm, 180x230x75 mm	1 170 Kč
	84.40.01905	Adaptér pro teplovzdušné potrubí, 2 potrubí Ø 150 mm, 180x335x75 mm	1 430 Kč
	84.40.01901	Adaptér pro teplovzdušné potrubí, PICCOLO 1 x Ø 150 mm oválný, 125x180x50 mm	858 Kč

Opravné spreje			
	85.60.00001	Opravný sprej (pro Violino od 08.2020, RII gen.1.1, RIII gen.1.1.Z-2, KE), černý lesk, 400 ml	1 222 Kč
	85.60.00002	Opravný sprej E (pro vložky černý lesk) 400 ml	1 222 Kč
	85.60.00010	Opravný sprej černý na dýmky a Surprise, 150 ml	702 Kč
Popelníky			
	12.30.04000	Sada popelníků pro individuální krb, kompletní, 240 x 240 mm	5 330 Kč
	12.30.04200	Litínový rám 240 x 240 mm	1 534 Kč
	12.30.04300	Litínová mřížka 230 x 230 mm	1 456 Kč
	12.30.04100	Popelník 230 x 230 x 120 mm	3 796 Kč
Skla - orientační cena, nutno zpracovat přesný rozpočet			
	12.40.03999	Keramické sklo řezané jednotlivě na m ²	19 812 Kč
	12.40.03999.55	Balné a doprava pro zaslání skla	5 200 Kč
Čističe skel			
	47.60.00000	Čistič skla, rozprašovací tryska, 750ml/1 lahev	364 Kč
	47.60.00005	Čistič skla, rozprašovací tryska, 750ml/20 lahví	5 980 Kč
	47.60.00010	Náplň do čističe skla, bez rozprašovací trysky, 750ml/1 lahev	286 Kč
	47.60.00015	Náplň do čističe skla, bez rozprašovací trysky, 750ml/20 lahví	5 486 Kč
	47.60.00017	Rozprašovací tryska, jednoduchá	65 Kč
	47.60.00030	Suchá houbička	312 Kč

Model	Číslo položky	Stručný popis	Cena
Rüegg CloudFire Set - bez klapky čerstvého vzduchu, teplotní čidlo, dveřní kontaktní spínač, magnetický držák bez displeje			
	15.01.210100.0	Bez displeje	16 900 Kč
	15.01.210100.2	S bílým displejem	22 074 Kč
	15.01.210100.3	S černým displejem	22 074 Kč
	Klapka externího vzduchu s motorem		
	15.01.210125.4	125 mm ,kabel 4 m	10 660 Kč
	15.01.210150.4	150 mm ,kabel 4 m	11 102 Kč
	15.01.210180.4	180 mm ,kabel 4 m	11 804 Kč
	Připojovací kabel pro klapku čerstvého vzduchu – volitelné		
	15.01.210303.8	8 m	1 690 Kč
	15.01.210303.12	12 m	2 106 Kč
	Dveřní kontaktní spínač s připojovacím kabelem		
	15.01.210300.4	4 m	3 380 Kč
	15.01.210300.8	8 m	3 926 Kč
	15.01.210300.12	12 m	4 498 Kč
Držák magnetu			
15.01.210301.V1	V1, pro Violino, Violino Tunnel, RIII, RAS pravý	936 Kč	
15.01.210301.V2	V2, pro RII pravý, KII levý	936 Kč	
15.01.210301.V3	V3, pro RII levý, KII pravý	936 Kč	
15.01.210301.V4	V4, pro SOE přední, SOE tunel, SOE pravý	936 Kč	
15.01.210301.V5	V5, pro SOE levý	936 Kč	
15.01.210301.V6	V6, pro ECO 720 pravý, Cubeo	936 Kč	
15.01.210301.V7	V7, pro ECO 720 levý	936 Kč	
15.01.210301.V8	V8, pro ECO Larimar, ECO Axinit	936 Kč	
15.01.210301.V9	V9, pro ECO Venus pravý	936 Kč	
15.01.210301.V10	V10, pro ECO Venus levý	936 Kč	
15.01.210301.V11	V11, pro Odeon	936 Kč	
15.01.210301.V12	V12, pro KE pravý	936 Kč	
15.01.210301.V13	V13, pro KE levý	936 Kč	
15.01.210301.V14	V14, pro RAS levý	936 Kč	
Příprava dveřního kontaktního spínače krbové vložky – za příplatek			
15.01.210399	Příprava dveřního kontaktního spínače krbové vložky	1 976 Kč	
Teplotní senzor s připojovacím kabelem			
15.03.00100.4	4 m	2 678 Kč	
15.03.00100.8	8 m	3 224 Kč	
15.03.00100.12	12 m	3 796 Kč	
Spojka kouřovodu pro CloudFire/SafeFire			
15.03.00180	Průměr kouřovodu Ø 180 mm	1 716 Kč	
15.03.00200	Průměr kouřovodu Ø 200 mm	1 820 Kč	
15.03.00250	Průměr kouřovodu Ø 250 mm	2 184 Kč	
Rám pro povrchovou montáž displeje			
15.03.00502.2	pro bílý displej	1 274 Kč	
15.03.00502.3	pro černý displej	1 274 Kč	
15.03.00800	izolovaný box pro Cloud and SafeFire	6 474 Kč	

Model	Číslo položky	Stručný popis	Cena
Rüegg SafeFire Set - bez teplotního čidla, se silikonovou hadičkou 5 m a adaptérem pro měření tlaku v kouřovodu			
	15.02.220100.2	bílý displej	23 140 Kč
	15.02.220100.3	černý displej	23 140 Kč
	Silikonová prodlužovací trubice		
	15.02.220300.5	5 m včetně konektoru pro připojení tlakového senzoru	1 014 Kč
	Měření tlaku v akumulacích systémů		
	15.02.220102	Zakřivená kovová trubice pro měření tlaku v akumulacích systémů	2 236 Kč
	Spínací relé		
	15.02.220103	Externí spínací relé pro sledování tlaku (SafeFire)	2 548 Kč
	15.02.220104	Připojovací kabel pro externí spínací relé, 25 m	2 392 Kč
	Teplotní senzor s připojovacím kabelem		
	15.03.00100.4	4 m	2 678 Kč
	15.03.00100.8	8 m	3 224 Kč
	15.03.00100.12	12 m	3 796 Kč
	Spojka kouřovodu pro CloudFire/SafeFire		
	15.03.00180	Průměr kouřovodu Ø 180 mm	1 716 Kč
	15.03.00200	Průměr kouřovodu Ø 200 mm	1 820 Kč
15.03.00250	Průměr kouřovodu Ø 250 mm	2 184 Kč	
Rám pro povrchovou montáž			
15.03.00502.2	pro bílý displej	1 274 Kč	
15.03.00502.3	pro černý displej	1 274 Kč	
15.03.00800	izolovaný box pro Cloud and SafeFire	6 474 Kč	

Model	Číslo položky	Stručný popis	Cena
-------	---------------	---------------	------



A - Nosný rám s kompletním montážním příslušenstvím

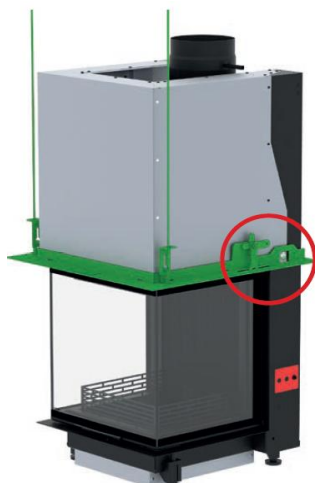

B - Nosný rám s integrovaným ovládaním komínové klapky



C - Prodloužený nosný rám

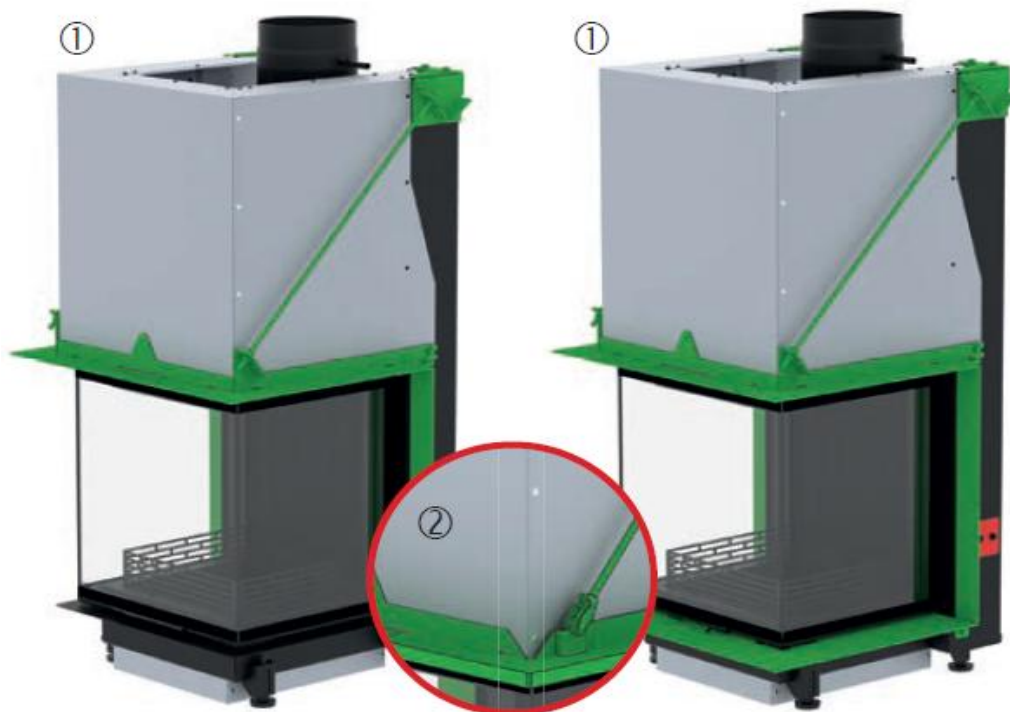

J - 5stranný (RAS, RIII) / 4stranný (RII), lakovaný

K - 8stranný (RAS, RIII) / 6stranný (RII), lakovaný

Model	Číslo položky	Stručný popis	Cena
-------	---------------	---------------	------



G - Zapuštěný rám se šrouby



H - Zapuštěný rám, volně stojící



D - Zapuštěný rám se šrouby



E - Zapuštěný rám se šrouby



F - Zapuštěný rám se šrouby

Designed & Engineered in Switzerland 

 **HETVOOR**

Dovozce a distributor pro ČR a Slovensko

HETVOOR DISTRIBUTION s.r.o.

Okružní 781
250 81 Nehvizdy
Praha východ

Tel.: +420 723 650 004

info@hetvoor.cz
www.hetvoor.cz

SWITZERLAND

Rüegg Cheminée Schweiz AG

Studbachstrasse 7
8340 Hinwil
Schweiz/Suisse/Svizzera/Switzerland

info@ruegg.swiss
www.ruegg.swiss

Tel. no. Switzerland	+41 44 938 58 58
Tel. no. Germany	+49 6022 706 9062
Tel. no. Austria	+43 720 272 200
Tel. no. France	+33 368 78 14 71
Tel. no. Italy	+39 039 66 121 55

01/2026
Model and price changes reserved.